



## LUX ELEMENTS®-TOP



### Обшивка ванн

TOP – решение проблемы обшивки ванн и джакузи из стали и пластика. Продукт полностью готов к облицовке плиткой.

Угловые ванны, ванны эллиптической и круглой формы, шестиугольные - рынок предлагает огромный выбор различных форм. Все эти формы Вы можете обшить по Вашему вкусу и оснастить соответствующими отверстиями для ревизии.



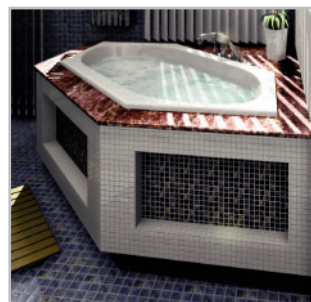
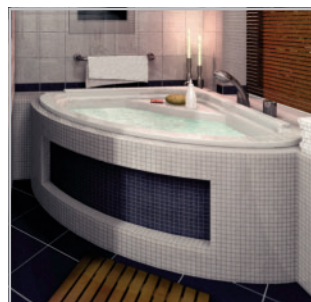



## Формы ванн

LUX ELEMENTS предлагает материалы для обшивки стандартных прямоугольных ванн, ванн в форме четверти круга, эллипса и шестиугольника.



Прямоугольник

Размеры	a	b
продольная сторона, ванны до 1700 мм	1685 мм	
продольная сторона, ванны до 1800 мм	1785 мм	
продольная сторона, ванны до 2100 мм	2100 мм	
торцевая сторона, ванны до 1700 мм		800 мм
торцевая сторона, ванны до 2100 мм		900 мм



Четверть круга

Размеры a, b
максимальная длина между торцевыми сторонами 1600 мм



эллипсы

Размеры a, b
максимальная боковая длина 2100 мм, максимальная боковая длина 1000 мм

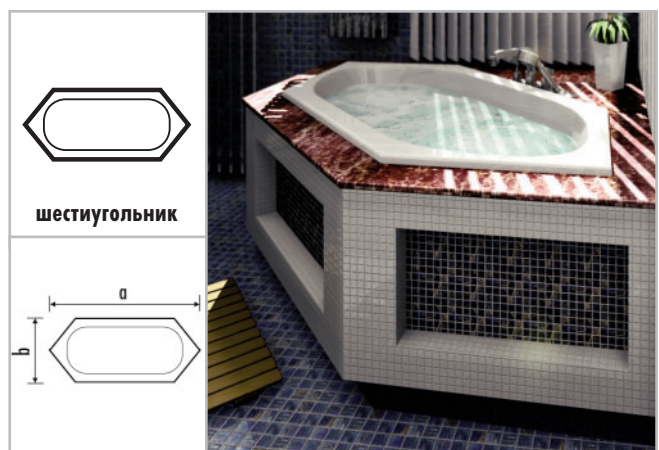

шестиугольник

Размеры a, b
максимальная длина ванны 2100 мм, максимальная длина ванны 1000 мм

## Варианты дизайна

Существует четыре варианта дизайна обшивки ванн и джакузи:

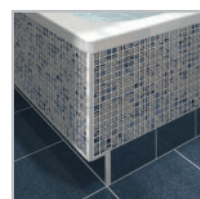
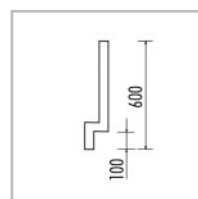
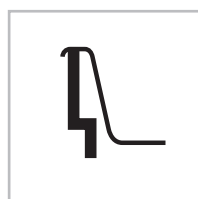
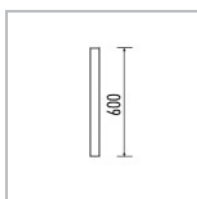
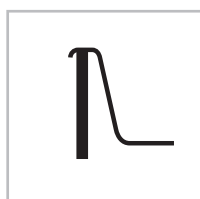

Элементы обшивки для ровных поверхностей заподлицо

Элементы обшивки с нижним отступом

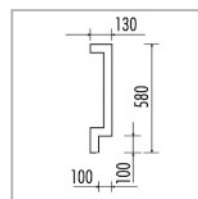
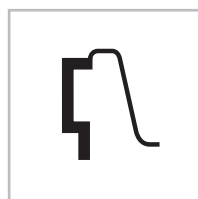
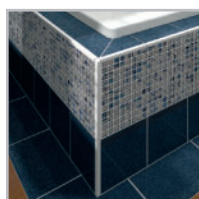
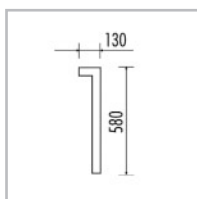
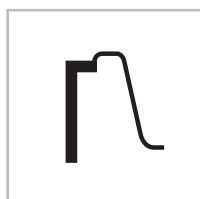

Элементы обшивки с выступом

Элементы обшивки с нижним отступом и выступом

## Варианты встраивания

Для разных форм ванн и четырех вариантов дизайна имеются следующие возможности:

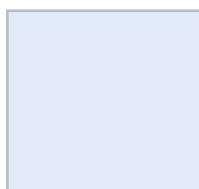
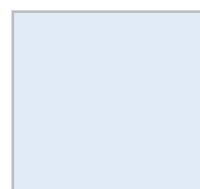
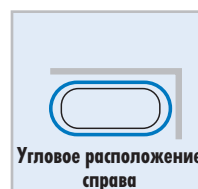
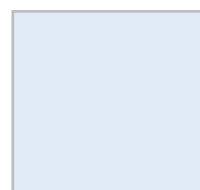
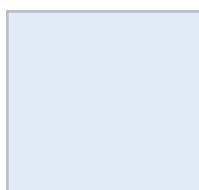
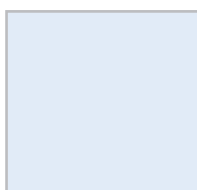
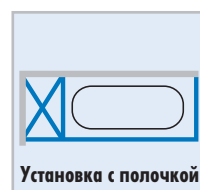
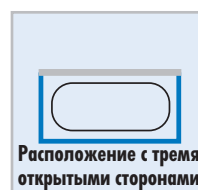
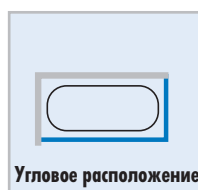
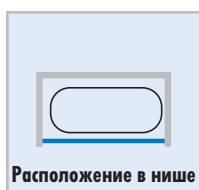
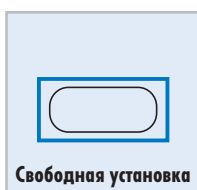
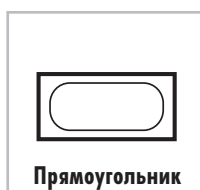



## Обшивка джакузи

Мы производим обшивку для джакузи в вариантах исполнения TOP-TRUV и TOP-TRV для расположений "Ниша", "Угол", и "С тремя открытыми сторонами" в стандартном исполнении и на заказ. Отверстие для доступа воздуха располагается в нижнем отступе, и его не видно. Существует два варианта устройства отверстия для технического обслуживания и ремонта.

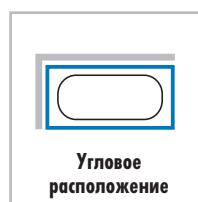
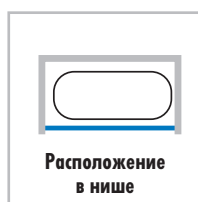

## Технологии выполнения отверстий для ревизий

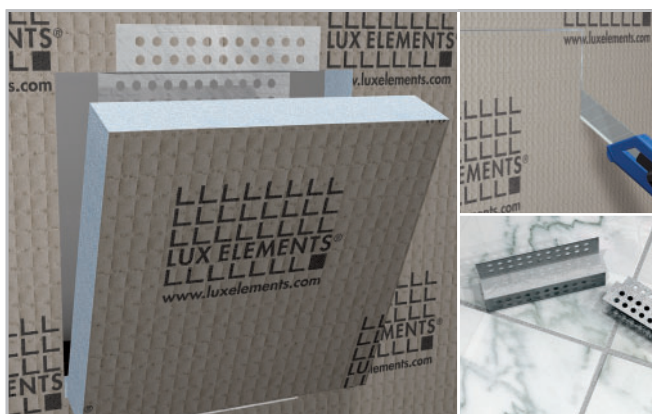

MONT-TOPREV

### Метод: MONT-TOPREV

Простой, быстрый метод для всех вариантов дизайна TOP. После монтажа обшивки ванн на выбранном месте формируется отверстие для ревизий желаемого размера, соответствующее сетке швов облицовочной плитки. Сверху и снизу крепится удерживающий профиль MONT-TOPREV, вырезанная часть прижимается к удерживающему профилю в отверстии. Облицовка плиткой доводится до готовности, швы покрываются силиконом по всему вырезу. При использовании отверстия для ревизий силикон вырезается.



TOP-REVR

### Метод: TOP-REVR

Метод для обшивки джакузи в вариантах исполнения TOP-TRUV и TOP-TRV и других ванн особой формы. По желанию клиента отверстие для ревизий может быть расположено в торцевой и/или продольной стороне; его размер может быть любым. За счет образования ниши клиент получает полную свободу при оформлении интерьера и независимость от керамической облицовки. Быстрое открытие и закрытие отверстия для ревизий осуществляется за счет магнитного запора.

## Монтажные элементы

TOP-WA – монтажные элементы для ванн, включая аксессуары.

TOP-AN – монтажные элементы для элементов обшивки, включая аксессуары.

TOP-KIT – для ванн в форме четверти круга, эллипса и шестиугольника предлагаются полные комплекты для монтажа со всеми необходимыми системными компонентами.

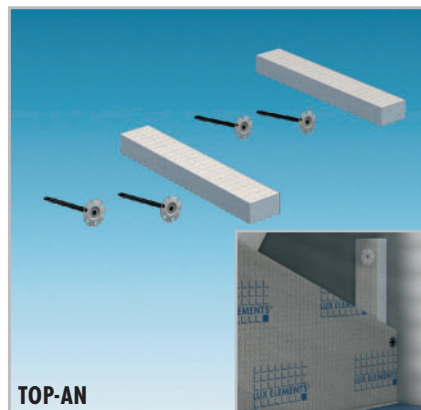
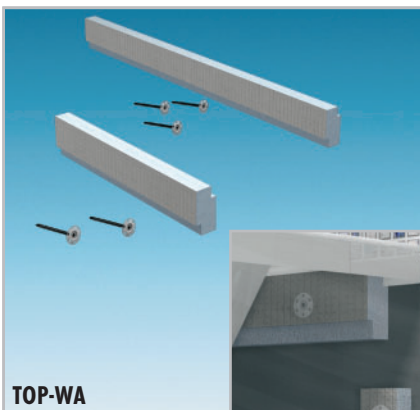

## Ступени

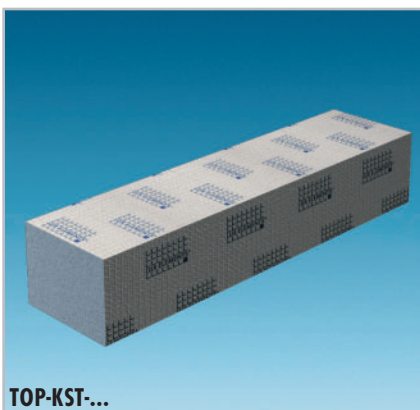

TOP-KST – ступени из цельного материала, прямые и закругленные, для ванн всех форм.





**Информация о продукте и упаковке – LUX ELEMENTS®-TOP (стандартные ванны)**

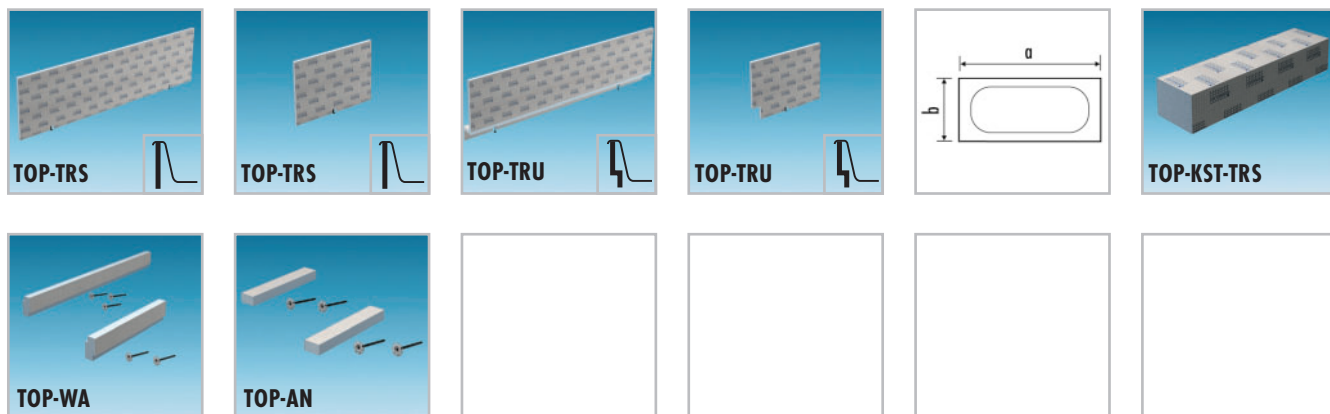

Информация о продукции					
	Номер артикула	Обозначение артикула	Описание артикула	Размеры ширина x глубина x высота	Единица измерения
	LTOPE1002	TOP-TRS 1685 S	Обшивка для ванн до 1700 мм	1685 x 600 x 30 мм	Штук
	LTOPE1004	TOP-TRS 1785 S	Обшивка для ванн до 1800 мм	1785 x 600 x 30 мм	Штук
	LTOPE1054	TOP-TRS 1860 S	Обшивка для ванн до 1900 мм	1860 x 600 x 30 мм	Штук
	LTOPE1006	TOP-TRS 2100 S	Обшивка для ванн до 2100 мм или ванн с торцевой полочкой	2100 x 600 x 30 мм	Штук
	LTOPE1010	TOP-TRS 800 S	Обшивка для торцевой части ванн	800 x 600 x 30 мм	Штук
	LTOPE1055	TOP-TRS 900 S	Обшивка для торцевой части ванн	900 x 600 x 30 мм	Штук
	LTOPE1011	TOP-KST-TRS	Ступени для всех стандартных ванн	макс. 200 в высоту, 300 мм в глубину	погонный метр
	LTOPE1032	TOP-WA 1000	Элементы монтажа для ванн, включая аксессуары (3 Шт. FIX-FID 110)	1000 x 100 x 50 мм	Комплект
	LTOPE1033	TOP-WA 500	Элементы монтажа для ванн, включая аксессуары (2 Шт. FIX-FID 110)	500 x 100 x 50 мм	Комплект
	LTOPE1050	TOP-AN	Элементы монтажа для обшивочных элементов, 2 крепления EL 50, по 2 штуки FIX-FID 110	500 x 50 x 50 мм	Комплект
	LTOPE1017	TOP-TRU 2100 S	Обшивка для ванн до 2100 мм с нижним отступом или для ванн с торцевой полочкой	2100 x 600 x 30 мм	Штук
	LTOPE1021	TOP-TRU 900 S	Обшивка для ванн с нижним отступом для головной части	900 x 600 x 30 мм	Штук
	LTOPE1032	TOP-WA 1000	Элементы монтажа для ванн, включая аксессуары (3 Шт. FIX-FID 110)	1000 x 100 x 50 мм	Комплект
	LTOPE1033	TOP-WA 500	Элементы монтажа для ванн, включая аксессуары (2 Шт. FIX-FID 110)	500 x 100 x 50 мм	Комплект
	LTOPE1050	TOP-AN	Элементы монтажа для обшивочных элементов, 2 крепления EL 50, по 2 штуки FIX-FID 110	500 x 50 x 50 мм	Комплект

**Отдельная упаковка TOP-TRS и TOP-TRU**

Артикул	Связка	Упаковка	Единица измерения	Содержание
Все	Партии	Картонная коробка/паллета	Штук	Отдельно по выбору

**Сборная упаковка TOP-TRS и TOP-TRU**

Обозначение артикула	Обозначение артикула	Штука/паллета/картонная упаковка	Размеры паллеты ширина x длина x высота	Единица измерения	Вес/единица	Вес/паллета
LTOPE1002	TOP-TRS 1685 S	20	600 x 1800 x 750 мм	Штук	3,9 кг	80 кг
LTOPE1004	TOP-TRS 1785 S	20	600 x 1800 x 750 мм	Штук	4,1 кг	90 кг
LTOPE1054	TOP-TRS 1860 S	20	600 x 2100 x 750 мм	Штук	4,4 кг	90 кг
LTOPE1006	TOP-TRS 2100 S	20	600 x 2500 x 750 мм	Штук	4,8 кг	100 кг
LTOPE1010	TOP-TRS 800 S	20	600 x 800 x 750 мм	Штук	1,8 кг	38 кг
LTOPE1055	TOP-TRS 900 S	20	600 x 1250 x 750 мм	Штук	2,0 кг	42 кг
LTOPE1017	TOP-TRU 2100 S	6	600 x 2100 x 480 мм	Штук	5,6 кг	40 кг
LTOPE1021	TOP-TRU 900 S	6	910 x 910 x 200 мм	Штук	1,6 кг	15 кг
LTOPE1032	TOP-WA 1000	40	600 x 1250 x 330 мм	Комплект	0,25 кг	10 кг
LTOPE1033	TOP-WA 500	40	620 x 420 x 420 мм	Комплект	0,15 кг	6 кг
LTOPE1050	TOP-AN	20	620 x 420 x 420 мм	Комплект	0,3 кг	6 кг

Примечание: Обшивка ванн стандартных форм не поставляется в виде комплекта. В зависимости от ситуации требуется до 4 элементов.

Системные компоненты COL, FIX, MONT

**Информация о продукте и упаковке – LUX ELEMENTS®-TOP (стандартные ванны)**



Информация о продукции						
Номер артикула	Обозначение артикула	Описание артикула		Размеры ширина x глубина x высота	Единица измерения	
	LTOPE1023	TOP-TRV 2100 S	Обшивка для ванн до 2100 мм с выступом	2100 x 580 x 30 мм	Штук	
	LTOPE1029	TOP-TRV 900 li S	Обшивка для ванн с выступом для левого торца ванн	900 x 580 x 30 мм	Штук	
	LTOPE1031	TOP-TRV 900 re S	Обшивка для ванн с выступом для правого торца ванн	900 x 580 x 30 мм	Штук	
LTOPE1025	TOP-KST-TRV	Ступени для стандартных ванн с выступом		макс. 200 в высоту, 300 мм в глубину	погонный метр	
LTOPE1051	TOP-REVR-TR	Съемное отверстие для ревизий в исходном состоянии, Интегрировано в переднюю или заднюю стенку, Для всех вариантов дизайна моделей TRV и TRUV		Изготовление на заказ	Штук	
LTOPE1032	TOP-WA 1000	Элементы монтажа для ванн, включая аксессуары (3 Шт. FIX-FID 110)		1000 x 100 x 50 мм	Комплект	
LTOPE1033	TOP-WA 500	Элементы монтажа для ванн, включая аксессуары (2 Шт. FIX-FID 110)		500 x 100 x 50 мм	Комплект	
LTOPE1050	TOP-AN	Элементы монтажа для обшивочных элементов, 2 крепления EL 50, по 2 штуки FIX-FID 110		500 x 50 x 50 мм	Комплект	
<b>Отдельная упаковка TOP-TRV</b>						
Артикул	Связка	Упаковка		Единица измерения	Содержание	
Все	Партии	Картонная коробка/паллета		Штук	Штучно по выбору	
<b>Сборная упаковка TOP-TRV</b>						
Обозначение артикула	Обозначение артикула	Штука/паллета/ картонная упаковка	Размеры паллеты ширина x длина x высота	Единица измерения	Вес/ единица	Вес/ паллета
LTOPE1023	TOP-TRV 2100 S	6	600 x 2100 x 750 мм	Штук	5,6 кг	40 кг
LTOPE1029	TOP-TRV 900 li S	6	600 x 1250 x 750 мм	Штук	2,4 кг	20 кг
LTOPE1031	TOP-TRV 900 re S	6	600 x 1250 x 750 мм	Штук	2,4 кг	20 кг
LTOPE1032	TOP-WA 1000	40	600 x 1250 x 350 мм	Комплект	0,25 кг	10 кг
LTOPE1033	TOP-WA 500	40	620 x 420 x 420 мм	Комплект	0,15 кг	6 кг
LTOPE1050	TOP-AN	20	620 x 420 x 420 мм	Комплект	0,3 кг	6 кг

Примечание: Обшивка ванн стандартных форм не поставляется в виде комплекта. В зависимости от ситуации требуется до 4 элементов.





**Информация о продукте и упаковке – LUX ELEMENTS®-TOP (стандартные ванны)**



Информация о продукции							
Номер артикула	Обозначение артикула	Описание артикула			Размеры ширина x глубина x высота	Единица измерения	
	LTOPE1040	TOP-TRUV 2100	Обшивка ванн с нижним отступом и выступом			2100 x 580 x 30 мм	Штук
	LTOPE1041	TOP-TRUV 900 li S	Обшивка ванн с нижним отступом и выступом для левой торцевой стороны			900 x 580 x 30 мм	Штук
	LTOPE1042	TOP-TRUV 900 re S	Обшивка ванн с нижним отступом и выступом для правой торцевой стороны			900 x 580 x 30 мм	Штук
LTOPE1051	TOP-REVR-TR	Съемное отверстие для ревизий в исходном состоянии, Интегрировано в переднюю или заднюю стенку, Для всех вариантов дизайна моделей TRV и TRUV			Изготовление на заказ	Штук	
LTOPE1032	TOP-WA 1000	Элементы монтажа для ванн, включая аксессуары (3 шт. FIX-FID 110)			1000 x 100 x 50 мм	Комплект	
LTOPE1033	TOP-WA 500	Элементы монтажа для ванн, включая аксессуары (2 шт. FIX-FID 110)			500 x 100 x 50 мм	Комплект	
LTOPE1050	TOP-AN	Элементы монтажа для обшивочных элементов, 2 крепления EL 50, по 2 штуки FIX-FID 110			500 x 50 x 50 мм	Комплект	
<b>Отдельная упаковка TOP-TRUV</b>							
Артикул	Связка	Упаковка			Единица измерения	Содержание	
Все	Партии	Картонная коробка/паллета			Штук	Штучно по выбору	
<b>Сборная упаковка TOP-TRUV</b>							
Обозначение артикула	Обозначение артикула	Штука/паллета/ картонная упаковка	Размеры паллеты ширина x длина x высота		Единица измерения	Вес/ единица	Вес/ паллета
LTOPE1040	TOP-TRUV 2100	6	600 x 2100 x 750 мм		Штук	5,6 кг	40 кг
LTOPE1041	TOP-TRUV 900 li S	6	600 x 1250 x 750 мм		Штук	2,4 кг	20 кг
LTOPE1042	TOP-TRUV 900 re S	6	600 x 1250 x 750 мм		Штук	2,4 кг	20 кг
LTOPE1032	TOP-WA 1000	40	600 x 1250 x 350 мм		Комплект	0,25 кг	10 кг
LTOPE1033	TOP-WA 500	40	620 x 420 x 420 мм		Комплект	0,15 кг	6 кг
LTOPE1050	TOP-AN	20	620 x 420 x 420 мм		Комплект	0,3 кг	6 кг

Примечание: Обшивка ванн стандартных форм не поставляется в виде комплекта. В зависимости от ситуации требуется до 4 элементов.

## Информация о продукте и упаковке – LUX ELEMENTS®-TOP (форма четверти окружности)

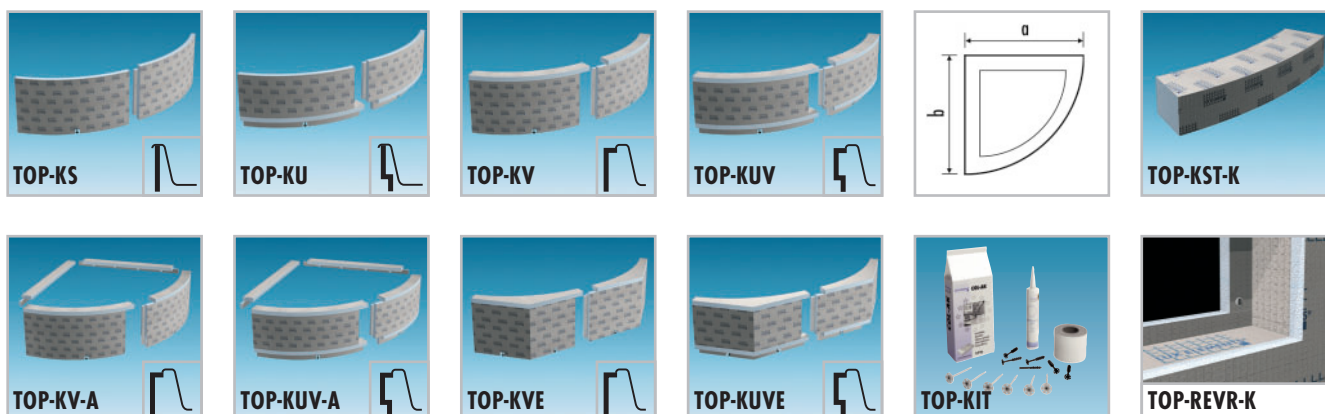

Информация о продукции					
Номер артикула	Обозначение артикула	Описание артикула	Размеры	Единица измерения	
	LTOPE2001	TOP-KS	Обшивка ванн в форме четверти круга, ровная	Максимальная длина между торцевыми сторонами 1600 мм	Комплект *
	LTOPE2002	TOP-KU	Обшивка ванн в форме четверти круга, нижний отступ	Максимальная длина между торцевыми сторонами 1600 мм	Комплект *
	LTOPE2003	TOP-KV	Обшивка ванн в форме четверти круга, выступ	Максимальная длина между торцевыми сторонами 1600 мм	Комплект *
	LTOPE2004	TOP-KUV	Обшивка ванн в форме четверти круга, нижний отступ/выступ	Максимальная длина между торцевыми сторонами 1600 мм	Комплект *
	LTOPE2103	TOP-KV-A	Обшивка ванн в форме четверти круга, выступ и полочка	Максимальная длина между торцевыми сторонами 1600 мм	Комплект *
	LTOPE2104	TOP-KUV-A	Обшивка ванн в форме четверти круга, нижний отступ/выступ и полочка	Максимальная длина между торцевыми сторонами 1600 мм	Комплект *
	LTOPE2005	TOP-KVE	Обшивка ванн в форме четверти круга, угловой выступ	Максимальная длина между торцевыми сторонами 1600 мм	Комплект *
	LTOPE2006	TOP-KUVE	Обшивка ванн в форме четверти круга, нижний отступ/угловой выступ	Максимальная длина между торцевыми сторонами 1600 мм	Комплект *
	LTOPE2501	TOP-REVR-K	Съемное отверстие для ревизий в исходном состоянии, Для всех вариантов дизайна моделей KV и KUV	Изготовление на заказ	Штук
	LTOPE2502	TOP-KST-K	Ступени для ванн в форме четверти круга	макс. 200 в высоту, 300 мм в глубину	погонный метр
	LTOPE1032	TOP-WA 1000	Элементы монтажа для ванн, включая аксессуары (3 Шт. FIX-FID 110)	1000 x 100 x 50 мм	Комплект
	LTOPE1033	TOP-WA 500	Элементы монтажа для ванн, включая аксессуары (2 Шт. FIX-FID 110)	500 x 100 x 50 мм	Комплект
	TOPE1050	TOP-AN	Элементы монтажа для обшивочных элементов, 2 крепления EL 50, по 2 штуки FIX-FID 110	500 x 50 x 50 мм	Комплект
<b>KIT</b>	LTOPE1052	TOP-KIT	Набор для монтажа обшивки ванн, состоящий из 6 Шт. FIX-FID 110, 6 Шт. FIX-SD 80, 1 Шт. COL-MK, 5 кг COL-AK, 10 м ARM-100 SK		Комплект

\* Цены определяются на основании рисунка в формате CAD, либо в формате CAD Autocad с расширением .dwg или .dxf с указанием всех необходимых размеров. Если рисунок в заказе отсутствует, цена выставляется с надбавкой.

Информация об упаковке по дополнительному запросу



Информация о продукте и упаковке – LUX ELEMENTS®-TOP (форма эллипса)

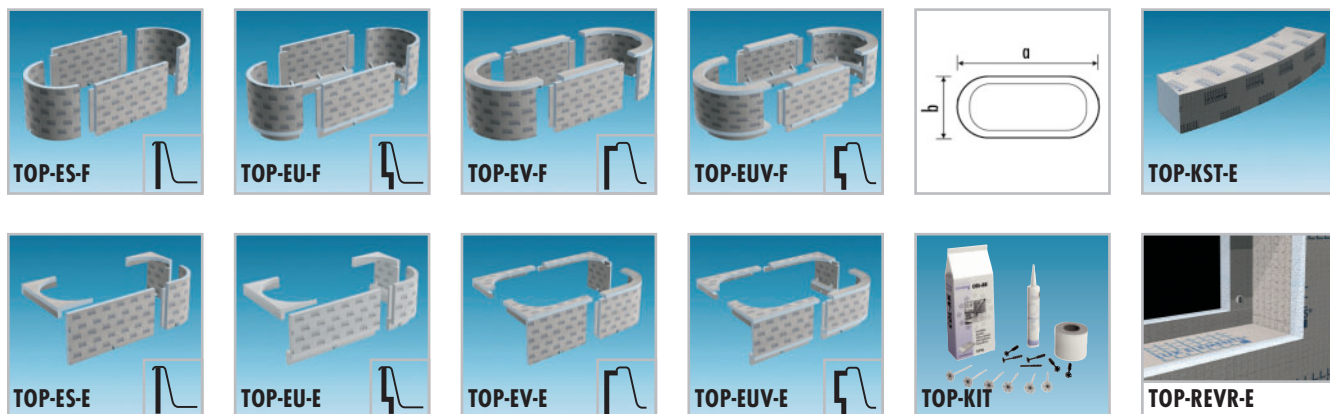

Информация о продукции					
Номер артикула	Обозначение артикула	Описание артикула	Размеры	Единица измерения	
	LTORP3001	TOP-ES-F	Обшивка ванн в форме эллипса, ровная, отдельное расположение	Макс. длина ванны 2100 мм, Макс. ширина ванны 1000 мм	Комплект *
	LTORP3002	TOP-EU-F	Обшивка ванн в форме эллипса, нижний отступ, отдельное расположение	Макс. длина ванны 2100 мм, Макс. ширина ванны 1000 мм	Комплект *
	LTORP3003	TOP-EV-F	Обшивка ванн в форме эллипса, нижний отступ, отдельное расположение	Макс. длина ванны 2100 мм, Макс. ширина ванны 1000 мм	Комплект *
	LTORP3004	TOP-EUV-F	Обшивка ванн в форме эллипса, выступ/нижний отступ Отдельное расположение	Макс. длина ванны 2100 мм, Макс. ширина ванны 1000 мм	Комплект *
	LTORP3101	TOP-ES-E	Обшивка ванн в форме эллипса, ровная, угловое расположение	Макс. длина ванны 2100 мм, Макс. ширина ванны 1000 мм	Комплект *
	LTORP3102	TOP-EU-E	Обшивка ванн в форме эллипса, нижний отступ, угловое расположение	Макс. длина ванны 2100 мм, Макс. ширина ванны 1000 мм	Комплект *
	LTORP3103	TOP-EV-E	Обшивка ванн в форме эллипса, выступ, угловое расположение	Макс. длина ванны 2100 мм, Макс. ширина ванны 1000 мм	Комплект *
	LTORP3104	TOP-EUV-E	Обшивка ванн в форме эллипса, выступ/нижний отступ, угловое расположение	Макс. длина ванны 2100 мм, Макс. ширина ванны 1000 мм	Комплект *
	LTORP3501	TOP-REVR-E	Съемное отверстие для ревизий в исходном состоянии, Интегрировано в переднюю или заднюю стенку, Для всех вариантов дизайна моделей EV и EUV	Изготовление на заказ	Штук
	LTORP3502	TOP-KST-E	Ступени для ванн в форме эллипса	макс. 200 в высоту, 300 мм в глубину	погонный метр
	LTORP1032	TOP-WA 1000	Элементы монтажа ванн, Включая аксессуары (3 Шт. FIX-FID 110)	1000 x 100 x 50 мм	Комплект
	LTORP1033	TOP-WA 500	Элементы монтажа ванн, Включая аксессуары (2 Шт. FIX-FID 110)	500 x 100 x 50 мм	Комплект
	LTORP1050	TOP-AN	Элементы монтажа для обшивочных элементов, 2 крепления EL 50, по 2 штуки FIX-FID 110	500 x 50 x 50 мм	Комплект
<b>KIT</b>	LTORP1052	TOP-KIT	Набор для монтажа обшивки ванн, состоящий из 6 Шт. FIX-FID 110, 6 Шт. FIX-SD 80, 1 Шт. COL-MK, 5 кг COL-AK, 10 м ARM-100 SK		Комплект

\* Цены определяются на основании рисунка в формате CAD, либо в формате CAD Autocad с расширением .dwg или .dxf с указанием всех необходимых размеров. Если рисунок в заказе отсутствует, цена выставляется с надбавкой.

Информация об упаковке по дополнительному запросу

**Информация о продукте и упаковке – LUX ELEMENTS®-TOP (форма эллипса)**



Информация о продукции						
Номер артикула	Обозначение артикула	Описание артикула	Размеры	Единица измерения		
	LTOPE3201	TOP-ES-N	Обшивка ванн в форме эллипса, ровная, расположение в нише	Макс. длина ванны 2100 мм, Макс. ширина ванны 1000 мм	Комплект *	
	LTOPE3202	TOP-EU-N	Обшивка ванн в форме эллипса, нижний отступ, расположение в нише	Макс. длина ванны 2100 мм, Макс. ширина ванны 1000 мм	Комплект *	
	LTOPE3203	TOP-EV-N	Обшивка ванн в форме эллипса, выступ, расположение в нише	Макс. длина ванны 2100 мм, Макс. ширина ванны 1000 мм	Комплект *	
	LTOPE3204	TOP-EUV-N	Обшивка ванн в форме эллипса, выступ/нижний отступ Расположение в нише	Макс. длина ванны 2100 мм, Макс. ширина ванны 1000 мм	Комплект *	
	LTOPE3501	TOP-REVR-E	Съемное отверстие для ревизий в исходном состоянии, Интегрировано в переднюю или заднюю стенку, Для всех вариантов дизайна моделей EV и EUV	Изготовление на заказ	Штук	
	LTOPE3502	TOP-KST-E	Ступени для ванн в форме эллипса	макс. 200 в высоту, 300 мм в глубину	погонный метр	
	LTOPE1032	TOP-WA 1000	Элементы монтажа для ванн, включая аксессуары (3 Шт. FIX-FID 110)	1000 x 100 x 50 мм	Комплект	
	LTOPE1033	TOP-WA 500	Элементы монтажа для ванн, включая аксессуары (2 Шт. FIX-FID 110)	500 x 100 x 50 мм	Комплект	
	LTOPE1050	TOP-AN	Элементы монтажа для обшивочных элементов, 2 крепления EL 50, по 2 штуки FIX-FID 110	500 x 50 x 50 мм	Комплект	
<b>KIT</b>	LTOPE1052	TOP-KIT	Набор для монтажа обшивки ванн, состоящий из 6 Шт. FIX-FID 110, 6 Шт. FIX-SD 80, 1 Шт. COL-MK, 5 кг COL-AK, 10 м ARM-100 SK		Комплект	

\* Цены определяются на основании рисунка в формате CAD, либо в формате CAD Autocad с расширением .dwg или .dxf с указанием всех необходимых размеров.  
Если рисунок в заказе отсутствует, цена выставляется с надбавкой.

**Информация об упаковке по дополнительному запросу**



**Информация о продукте и упаковке – LUX ELEMENTS®-TOP (форма шестиугольника)**

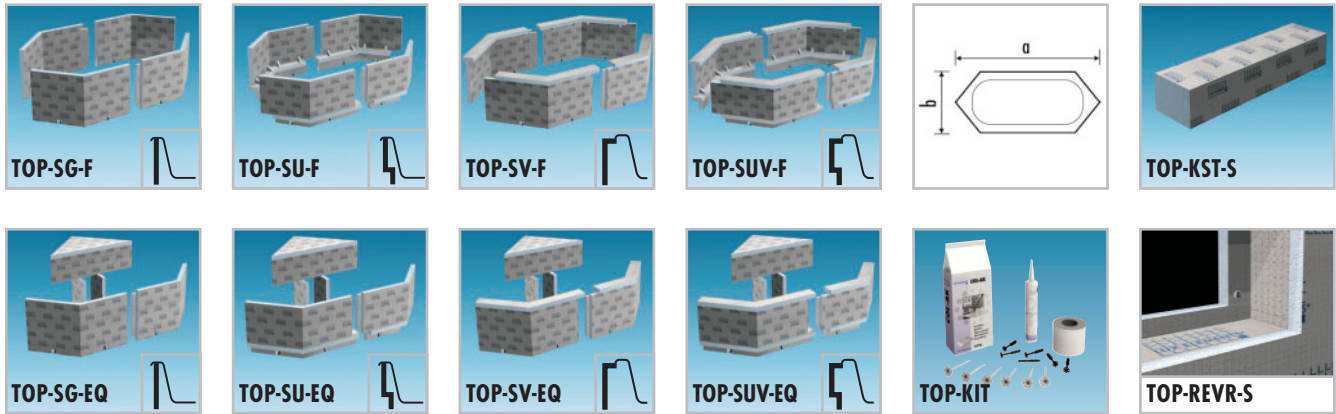

Информация о продукции					
Номер артикула	Обозначение артикула	Описание артикула	Размеры	Единица измерения	
	LTOPE4001	TOP-SG-F	Обшивка ванн в форме шестиугольника, ровная, отдельное расположение	Макс. длина ванны 2100 мм, Макс. ширина ванны 1000 мм	Комплект *
	LTOPE4002	TOP-SU-F	Обшивка ванн в форме шестиугольника, нижний отступ, отдельное расположение	Макс. длина ванны 2100 мм, Макс. ширина ванны 1000 мм	Комплект *
	LTOPE4003	TOP-SV-F	Обшивка ванн в форме шестиугольника, выступ, отдельное расположение	Макс. длина ванны 2100 мм, Макс. ширина ванны 1000 мм	Комплект *
	LTOPE4004	TOP-SUV-F	Обшивка ванн в форме шестиугольника, выступ/нижний отступ, Отдельное расположение	Макс. длина ванны 2100 мм, Макс. ширина ванны 1000 мм	Комплект *
	LTOPE4101	TOP-SG-EQ	Обшивка ванн в форме шестиугольника, ровная, угловое расположение по диагонали	Макс. длина ванны 2100 мм, Макс. ширина ванны 1000 мм	Комплект *
	LTOPE4102	TOP-SU-EQ	Обшивка ванн в форме шестиугольника, нижний отступ, угловое расположение по диагонали	Макс. длина ванны 2100 мм, Макс. ширина ванны 1000 мм	Комплект *
	LTOPE4103	TOP-SV-EQ	Обшивка ванн в форме шестиугольника, выступ, поперек угловое расположение по диагонали	Макс. длина ванны 2100 мм, Макс. ширина ванны 1000 мм	Комплект *
	LTOPE4104	TOP-SUV-EQ	Обшивка ванн в форме шестиугольника, выступ/нижний отступ, Угловое расположение по диагонали	Макс. длина ванны 2100 мм, Макс. ширина ванны 1000 мм	Комплект *
	LTOPE4501	TOP-REVR-S	Съемное отверстие для ревизий в исходном состоянии, Интегрировано в переднюю или заднюю стенку, Для всех вариантов дизайна моделей SV и SUV	Изготовление на заказ	Штук
	LTOPE4502	TOP-KST-S	Ступени для шестиугольных ванн	макс. 200 в высоту, 300 мм в глубину	погонный метр
	LTOPE1032	TOP-WA 1000	Элементы монтажа для ванн, включая аксессуары (3 Шт. FIX-FID 110)	1000 x 100 x 50 мм	Комплект
	LTOPE1033	TOP-WA 500	Элементы монтажа для ванн, включая аксессуары (2 Шт. FIX-FID 110)	500 x 100 x 50 мм	Комплект
	LTOPE1050	TOP-AN	Элементы монтажа для обшивочных элементов, 2 крепления EL 50, по 2 штуки FIX-FID 110	500 x 50 x 50 мм	Комплект
<b>KIT</b>	LTOPE1052	TOP-KIT	Набор для монтажа обшивки ванн, состоящий из 6 Шт. FIX-FID 110, 6 Шт. FIX-SD 80, 1 Шт. COL-MK, 5 кг COL-AK, 10 м ARM-100 SK		Комплект
* Цены определяются на основании рисунка в формате CAD, либо в формате CAD Autocad с расширением .dwg или .dxf с указанием всех необходимых размеров. Если рисунок в заказе отсутствует, цена выставляется с надбавкой.					
<b>Информация об упаковке по дополнительному запросу</b>					

**Информация о продукте и упаковке – LUX ELEMENTS®-TOP (форма шестиугольника)**



Информация о продукции							
	Номер артикула	Обозначение артикула	Описание артикула	Размеры	Единица измерения		
	LTOPE4201	TOP-SG-EL	Обшивка ванн шестиугольной формы, ровная, продольное угловое расположение	Макс. длина ванны 2100 мм, Макс. ширина ванны 1000 мм	Комплект *		
	LTOPE4202	TOP-SU-EL	Обшивка ванн шестиугольной формы, нижний отступ, продольное угловое расположение	Макс. длина ванны 2100 мм, Макс. ширина ванны 1000 мм	Комплект *		
	LTOPE4203	TOP-SV-EL	Обшивка ванн шестиугольной формы, выступ, продольное угловое расположение	Макс. длина ванны 2100 мм, Макс. ширина ванны 1000 мм	Комплект *		
	LTOPE4204	TOP-SUV-EL	Обшивка ванн в форме шестиугольника, выступ/нижний отступ, Продольное угловое расположение	Макс. длина ванны 2100 мм, Макс. ширина ванны 1000 мм	Комплект *		
	LTOPE4501	TOP-REVR-S	Съемное отверстие для ревизий в исходном состоянии, Интегрировано в переднюю или заднюю стенку, Для всех вариантов дизайна моделей SV и SUV	Изготовление на заказ	Штук		
	LTOPE4502	TOP-KST-S	Ступени для шестиугольных ванн	макс. 200 в высоту, 300 мм в глубину	погонный метр		
	LTOPE1032	TOP-WA 1000	Элементы монтажа для ванн, включая аксессуары (3 Шт. FIX-FID 110)	1000 x 100 x 50 мм	Комплект		
	LTOPE1033	TOP-WA 500	Элементы монтажа для ванн, включая аксессуары (2 Шт. FIX-FID 110)	500 x 100 x 50 мм	Комплект		
	LTOPE1050	TOP-AN	Элементы монтажа для обшивочных элементов, 2 крепления EL 50, по 2 штуки FIX-FID 110	500 x 50 x 50 мм	Комплект		
<b>KIT</b>	LTOPE1052	TOP-KIT	Набор для монтажа обшивки ванн, состоящий из 6 Шт. FIX-FID 110, 6 Шт. FIX-SD 80, 1 Шт. COL-MK, 5 кг COL-AK, 10 м ARM-100 SK		Комплект		

\* Цены определяются на основании рисунка в формате CAD, либо в формате CAD Autocad с расширением .dwg или .dxf с указанием всех необходимых размеров. Если рисунок в заказе отсутствует, цена выставляется с надбавкой.

**Информация об упаковке по дополнительному запросу**