

## LUX ELEMENTS®-MODUL

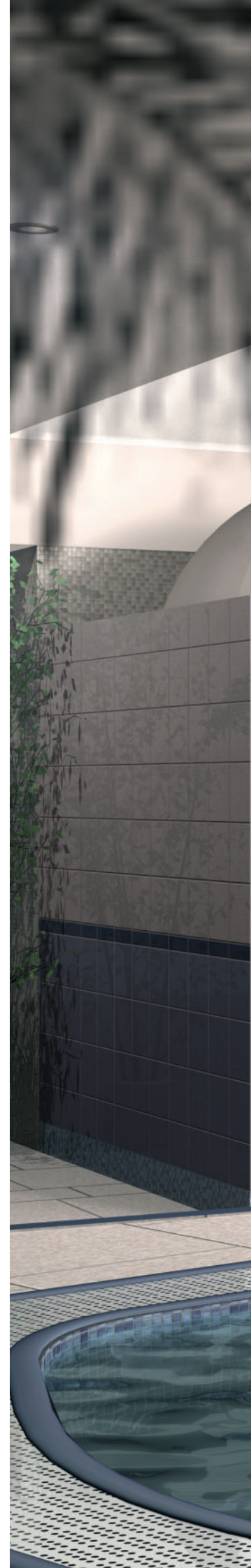

### **Модульная система для паровых бань**

MODUL – четырехугольные конструкции для паровых ванн с четкой градацией размеров, с четырьмя вариантами крыши и шестью вариантами сидений. Кабины поставляются в виде комплекта с дверью.





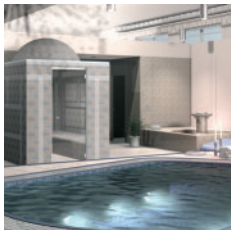

### Конструкция

Паровая ванна MODUL – квадратная или прямоугольная кабина из жестко-вспененного полистирола размером от 1500 x 1500 до 3000 x 3000 мм, состоящая из следующих компонентов:

- потолок
- конструкция стенок в виде комплекта
- скамья
- стеклянная дверь
- алюминиевая дверная коробка
- элемент пола (дополнительно)
- элемент основания для элемента пола (дополнительно)
- сливная техника (дополнительно)\*

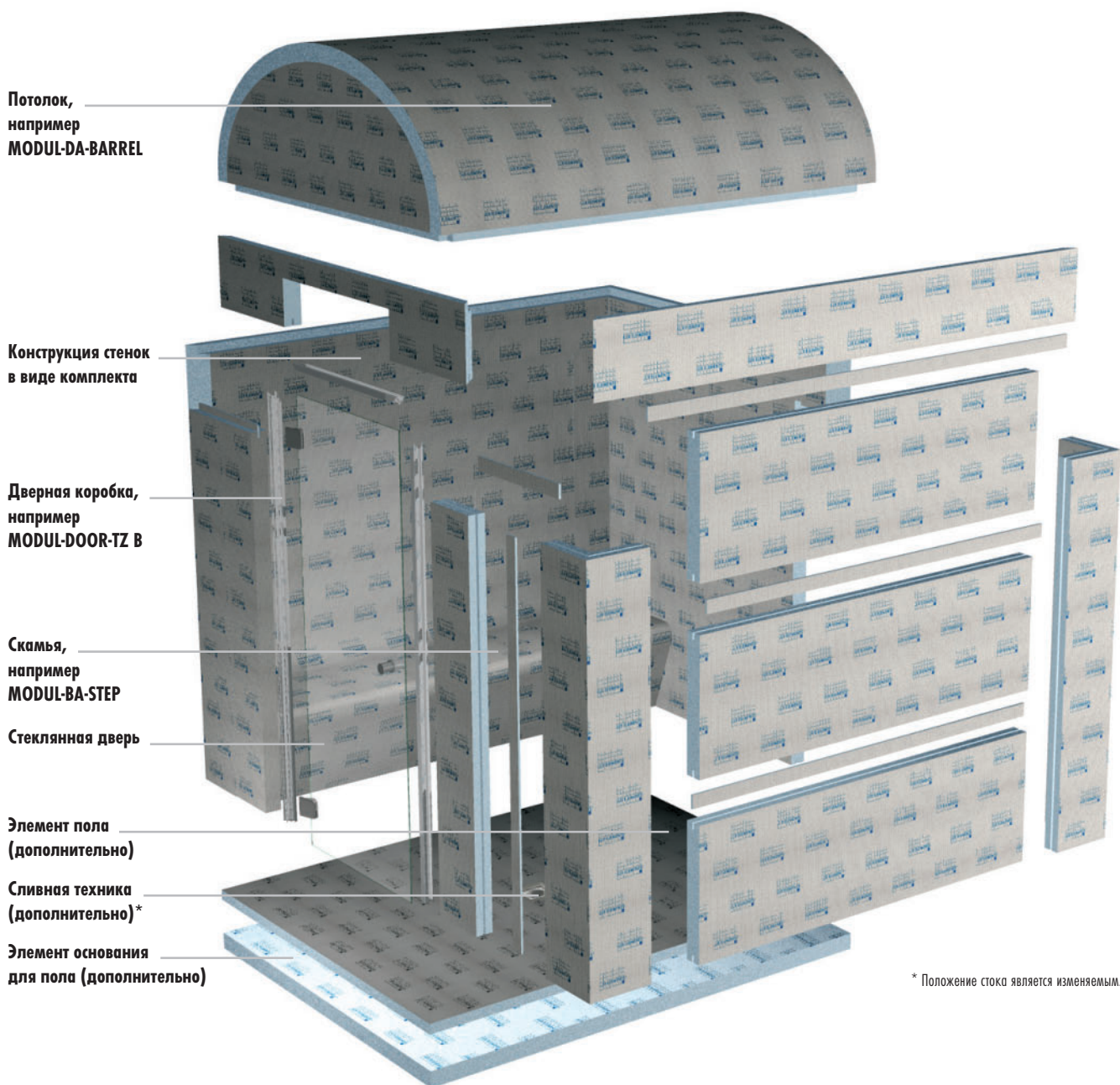

## Варианты потолка

На выбор предлагаются четыре варианта исполнения крыши: выпуклая форма (MODUL-DA-BARREL), крестовый свод (MODUL-DACROSS), простая плоская крыша (MODUL-DA-FLAT) и комбинация из плоской крыши с куполом (MODUL-DA-DOM + FLAT).

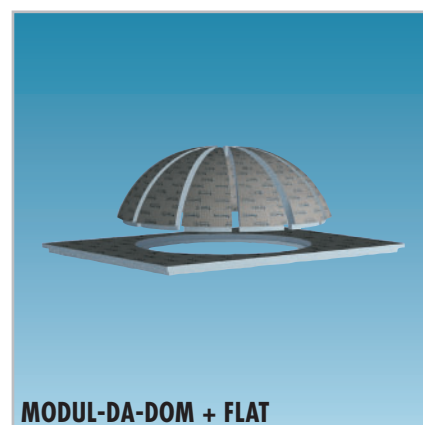
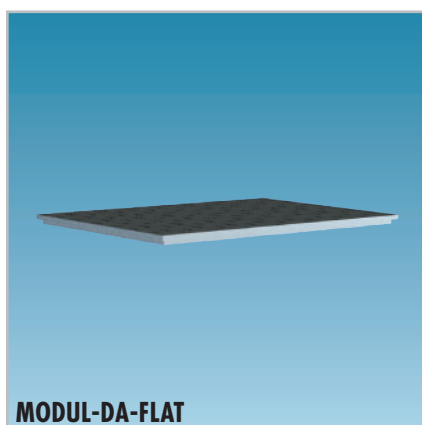
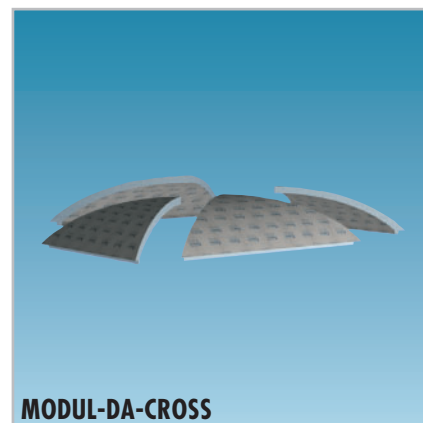

## Аксессуары

Алюминиевые дверные коробки изготавливаются по размерам, блочный (DOOR-TZ B) или плоский профиль (DOOR-TZ F, также стандартные размеры). Поверхность, шлифованная под нержавеющую сталь, анодированная, с закрывающей техникой и петлями для стеклянной двери.

Стеклянная дверь ESG 8 мм, изготавливается по индивидуальным или стандартным размерам, с ручкой из легкого металла, шлифованной под нержавеющую сталь.

Различные монтажные комплекты для напольных и настенных конструкций, в зависимости от размера.

Для получения информации о соответствующей сливной технике см. LUX ELEMENTS®-TUB стр. 68 – 75.



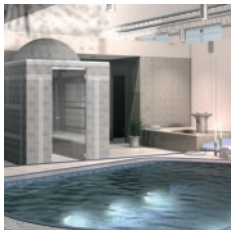

## LUX ELEMENTS®-MODUL

### Варианты скамеек

Предлагается на выбор шесть вариантов скамеек, в зависимости от размера кабины и Вашего вкуса.

Для углов можно выбрать между скамьей со скосом (...EG) и скамьей с закруглением (...ER). Подлокотники изготавливаются по индивидуальному заказу в качестве завершающего элемента.

Дополнительно можно заказать фрезеровку скамьи для установки на месте сборки модуля трубок водяного нагрева или комплект для электрического нагрева с датчиком температуры и регулятором, который монтируется непосредственно на заводе.

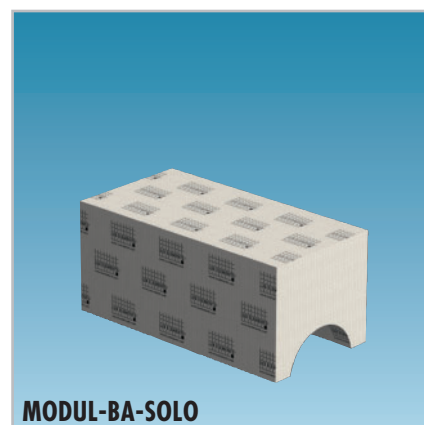
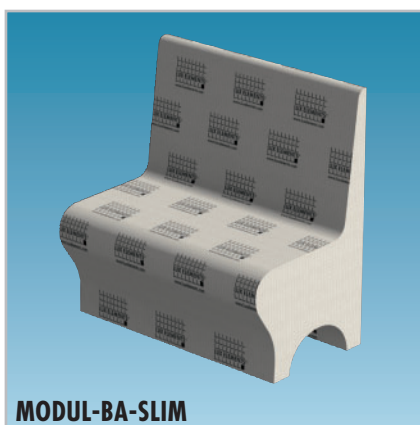
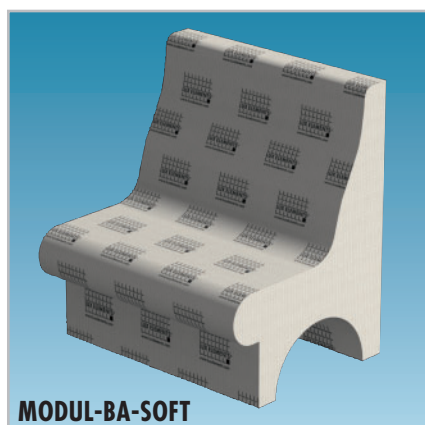
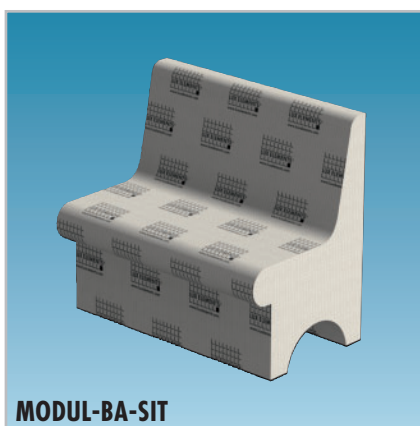
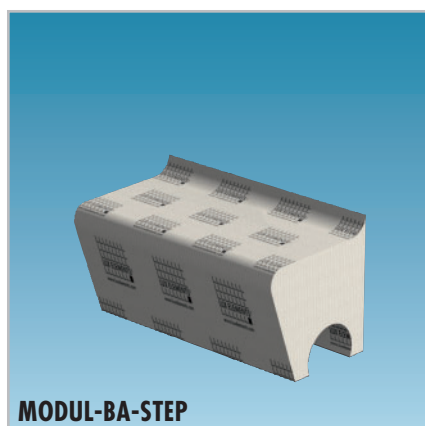
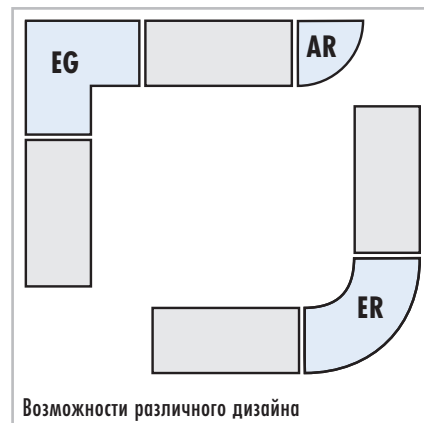

Варианты скамеек – размеры, угловое исполнение, завершающие элементы

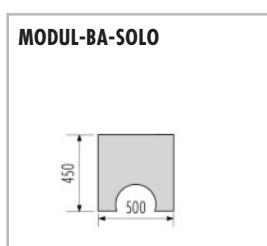
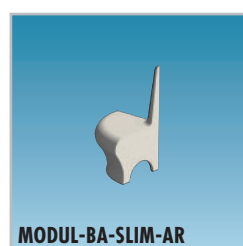
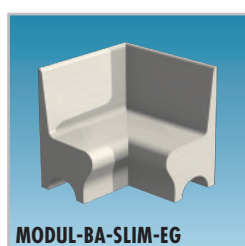
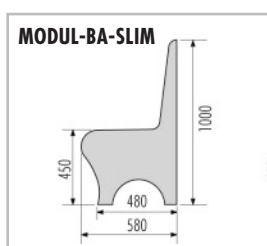
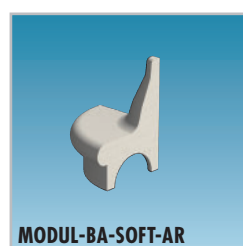
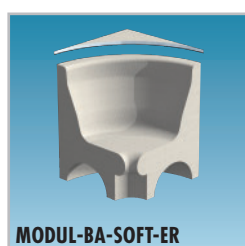
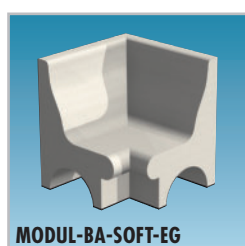
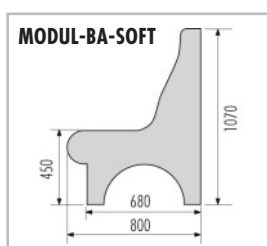
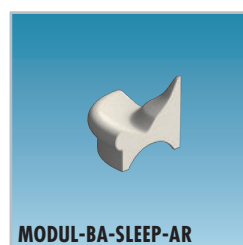
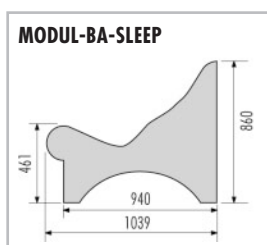
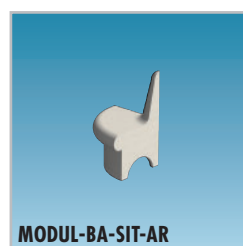
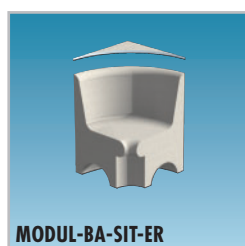
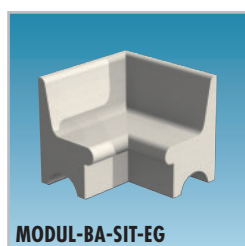
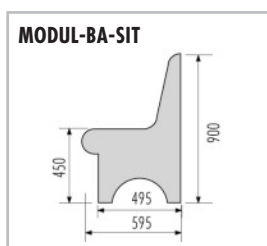
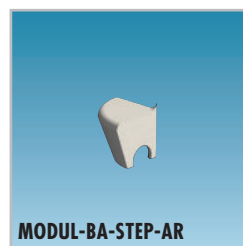
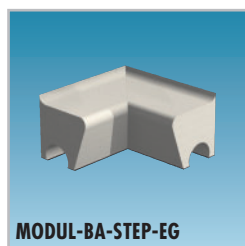
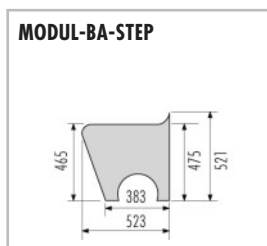

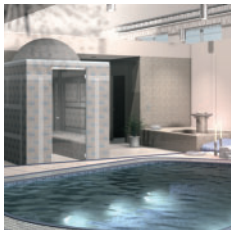

## LUX ELEMENTS®-MODUL

### Информация о продукте – LUX ELEMENTS®-MODUL (стены)

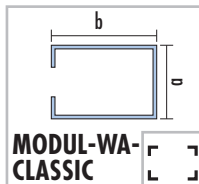
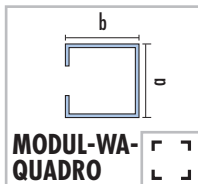

Информация о продукции –  
конструкция стенок (комплект)

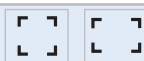

MODUL-WA-QUADRO (комплект для стенок квадратной формы) и модуль WA-CLASSIC (комплект для стенок четырехугольной формы),  
высота 2100 мм (высота до 2500 мм без дополнительной плиты), толщина стенки 80 мм

Внешние размеры стенки		Сторона В					
		1500 mm	1800 mm	2100 mm	2400 mm	2700 mm	3000 mm
Сторона А	1500 mm	Артикул номер LMODE1001 WA-QUADRO 1500	Артикул номер LMODE1010 WA-CLASSIC 1500-1800	Артикул номер LMODE1011 WA-CLASSIC 1500-2100	Артикул номер LMODE1013 WA-CLASSIC 1500-2400	Артикул номер LMODE1016 WA-CLASSIC 1500-2700	Артикул номер LMODE1020 WA-CLASSIC 1500-3000
	1800 mm		Артикул номер LMODE1002 WA-QUADRO 1800	Артикул номер LMODE1012 WA-CLASSIC 1800-2100	Артикул номер LMODE1014 WA-CLASSIC 1800-2400	Артикул номер LMODE1017 WA-CLASSIC 1800-2700	Артикул номер LMODE1021 WA-CLASSIC 1800-3000
	2100 mm			Артикул номер LMODE1003 WA-QUADRO 2100	Артикул номер LMODE1015 WA-CLASSIC 2100-2400	Артикул номер LMODE1018 WA-CLASSIC 2100-2700	Артикул номер LMODE1022 WA-CLASSIC 2100-3000
	2400 mm				Артикул номер LMODE1004 WA-QUADRO 2400	Артикул номер LMODE1019 WA-CLASSIC 2400-2700	Артикул номер LMODE1023 WA-CLASSIC 2400-3000
	2700 mm					Артикул номер LMODE1005 WA-QUADRO 2700	Артикул номер LMODE1024 WA-CLASSIC 2700-3000
	3000 mm						Артикул номер LMODE1006 WA-QUADRO 3000

Информация об упаковке по дополнительному запросу

## Информация о продукте – LUX ELEMENTS®-MODUL (пол)

Информация о продукции –  
Элементы пола (штуки)

MODUL-BO-QUADRO (элементы пола для конструкций стенок QUADRO) и MODUL-BO-CLASSIC (элементы пола для конструкций стенок CLASSIC), со встроенным каркасом для установки отвода на уровне пола, 135 x 135 мм, толщиной 30/45 мм.\* Для получения информации о сливной технике см. о системах слива LUX ELEMENTS®-TUB (стр. 68 – 75).

Размеры пола	Сторона В						
	1500 mm	1800 mm	2100 mm	2400 mm	2700 mm	3000 mm	
Сторона А	1500 mm	Артикул номер LMODE12001 BO-QUADRO 1500	Артикул номер LMODE12010 BO-CLASSIC 1500-1800	Артикул номер LMODE12011 BO-CLASSIC 1500-2100	Артикул номер LMODE12013 BO-CLASSIC 1500-2400	Артикул номер LMODE12016 BO-CLASSIC 1500-2700	Артикул номер LMODE12020 BO-CLASSIC 1500-3000
	1800 mm		Артикул номер LMODE12002 BO-QUADRO 1800	Артикул номер LMODE12012 BO-CLASSIC 1800-2100	Артикул номер LMODE12014 BO-CLASSIC 1800-2400	Артикул номер LMODE12017 BO-CLASSIC 1800-2700	Артикул номер LMODE12021 BO-CLASSIC 1800-3000
	2100 mm			Артикул номер LMODE12003 BO-QUADRO 2100	Артикул номер LMODE12015 BO-CLASSIC 2100-2400	Артикул номер LMODE12018 BO-CLASSIC 2100-2700	Артикул номер LMODE12022 BO-CLASSIC 2100-3000
	2400 mm				Артикул номер LMODE12004 BO-QUADRO 2400	Артикул номер LMODE12019 BO-CLASSIC 2400-2700	Артикул номер LMODE12023 BO-CLASSIC 2400-3000
	2700 mm					Артикул номер LMODE12005 BO-QUADRO 2700	Артикул номер LMODE12024 BO-CLASSIC 2700-3000
	3000 mm						Артикул номер LMODE12006 BO-QUADRO 3000

Информация о продукции –  
элементы основания (штуки)

MODUL-UBO-QUADRO (элементы основания для пола QUADRO) и MODUL-UBO-CLASSIC (элементы основания для пола CLASSIC), толщиной 55 мм

Размеры пола	Сторона В						
	1500 mm	1800 mm	2100 mm	2400 mm	2700 mm	3000 mm	
Сторона А	1500 mm	Артикул номер LMODE12101 UBO-QUADRO 1500	Артикул номер LMODE12110 UBO-CLASSIC 1500-1800	Артикул номер LMODE12111 UBO-CLASSIC 1500-2100	Артикул номер LMODE12113 UBO-CLASSIC 1500-2400	Артикул номер LMODE12116 UBO-CLASSIC 1500-2700	Артикул номер LMODE12120 UBO-CLASSIC 1500-3000
	1800 mm		Артикул номер LMODE12102 UBO-QUADRO 1800	Артикул номер LMODE12112 UBO-CLASSIC 1800-2100	Артикул номер LMODE12114 UBO-CLASSIC 1800-2400	Артикул номер LMODE12117 UBO-CLASSIC 1800-2700	Артикул номер LMODE12121 UBO-CLASSIC 1800-3000
	2100 mm			Артикул номер LMODE12103 UBO-QUADRO 2100	Артикул номер LMODE12115 UBO-CLASSIC 2100-2400	Артикул номер LMODE12118 UBO-CLASSIC 2100-2700	Артикул номер LMODE12122 UBO-CLASSIC 2100-3000
	2400 mm				Артикул номер LMODE12104 UBO-QUADRO 2400	Артикул номер LMODE12119 UBO-CLASSIC 2400-2700	Артикул номер LMODE12123 UBO-CLASSIC 2400-3000
	2700 mm					Артикул номер LMODE12105 UBO-QUADRO 2700	Артикул номер LMODE12124 UBO-CLASSIC 2700-3000
	3000 mm						Артикул номер LMODE12106 UBO-QUADRO 3000

## Информация об упаковке по дополнительному запросу

\*Построение наклонных участков и направлений является плановой услугой. Наклонные участки, отличные от представленных здесь, выполняются по индивидуальному заказу, их максимальная толщина может составлять 65 мм.





**Информация о продукте – LUX ELEMENTS®-MODUL (потолки)**

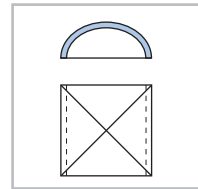
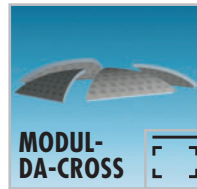
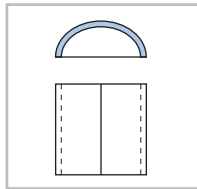
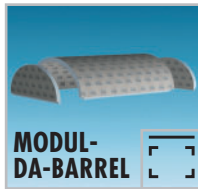

Информация о продукции – потолки (комплект)							
MODUL-DA-BARREL (форма потолка BARREL), максимальная высота потолка 600 мм							
Внешний размер потолка	Сторона В						
	1500 mm	1800 mm	2100 mm	2400 mm	2700 mm	3000 mm	
Сторона А	1500 mm	Артикул номер LMODE3001 DA-BARREL 1500	Артикул номер LMODE3010 DA-BARREL 1500-1800	Артикул номер LMODE3011 DA-BARREL 1500-2100	Артикул номер LMODE3013 DA-BARREL 1500-2400	Артикул номер LMODE3016 DA-BARREL 1500-2700	Артикул номер LMODE3020 DA-BARREL 1500-3000
	1800 mm		Артикул номер LMODE3002 DA-BARREL 1800	Артикул номер LMODE3012 DA-BARREL 1800-2100	Артикул номер LMODE3014 DA-BARREL 1800-2400	Артикул номер LMODE3017 DA-BARREL 1800-2700	Артикул номер LMODE3021 DA-BARREL 1800-3000
	2100 mm			Артикул номер LMODE3003 DA-BARREL 2100	Артикул номер LMODE3015 DA-BARREL 2100-2400	Артикул номер LMODE3018 DA-BARREL 2100-2700	Артикул номер LMODE3022 DA-BARREL 2100-3000
	2400 mm				Артикул номер LMODE3004 DA-BARREL 2400	Артикул номер LMODE3019 DA-BARREL 2400-2700	Артикул номер LMODE3023 DA-BARREL 2400-3000
	2700 mm					Артикул номер LMODE3005 DA-BARREL 2700	Артикул номер LMODE3024 DA-BARREL 2700-3000
	3000 mm						Артикул номер LMODE3006 DA-BARREL 3000
Информация о продукции – потолки (комплект)							
MODUL-DA-CROSS (форма потолка CROSS), максимальная высота потолка 600 мм							
Внешний размер потолка	Сторона В						
	1500 mm	1800 mm	2100 mm	2400 mm	2700 mm	3000 mm	
Сторона А	1500 mm	Артикул номер LMODE3101 DA-CROSS 1500	Артикул номер LMODE3110 DA-CROSS 1500-1800	Артикул номер LMODE3111 DA-CROSS 1500-2100	Артикул номер LMODE3113 DA-CROSS 1500-2400	Артикул номер LMODE3116 DA-CROSS 1500-2700	Артикул номер LMODE3120 DA-CROSS 1500-3000
	1800 mm		Артикул номер LMODE3102 DA-CROSS 1800	Артикул номер LMODE3112 DA-CROSS 1800-2100	Артикул номер LMODE3114 DA-CROSS 1800-2400	Артикул номер LMODE3117 DA-CROSS 1800-2700	Артикул номер LMODE3121 DA-CROSS 1800-3000
	2100 mm			Артикул номер LMODE3103 DA-CROSS 2100	Артикул номер LMODE3115 DA-CROSS 2100-2400	Артикул номер LMODE3118 DA-CROSS 2100-2700	Артикул номер LMODE3122 DA-CROSS 2100-3000
	2400 mm				Артикул номер LMODE3104 DA-CROSS 2400	Артикул номер LMODE3119 DA-CROSS 2400-2700	Артикул номер LMODE3123 DA-CROSS 2400-3000
	2700 mm					Артикул номер LMODE3105 DA-CROSS 2700	Артикул номер LMODE3124 DA-CROSS 2700-3000
	3000 mm						Артикул номер LMODE3106 DA-CROSS 3000
Информация об упаковке по дополнительному запросу							

## Информация о продукте – LUX ELEMENTS®-MODUL (потолки)

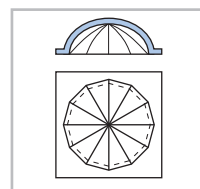
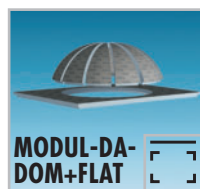
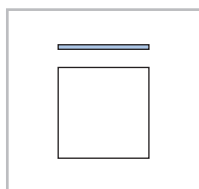
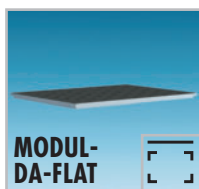

### Информация о продукции – потолки (комплект)

MODUL-DA-FLAT (форма потолка FLAT), толщиной 80 мм

Внешний размер потолка	Сторона В						
	1500 mm	1800 mm	2100 mm	2400 mm	2700 mm	3000 mm	
Сторона А	1500 mm	Артикул номер LMODE3201 DA-FLAT 1500	Артикул номер LMODE3210 DA-FLAT 1500-1800	Артикул номер LMODE3211 DA-FLAT 1500-2100	Артикул номер LMODE3213 DA-FLAT 1500-2400	Артикул номер LMODE3216 DA-FLAT 1500-2700	Артикул номер LMODE3220 DA-FLAT 1500-3000
	1800 mm		Артикул номер LMODE3202 DA-FLAT 1800	Артикул номер LMODE3212 DA-FLAT 1800-2100	Артикул номер LMODE3214 DA-FLAT 1800-2400	Артикул номер LMODE3217 DA-FLAT 1800-2700	Артикул номер LMODE3221 DA-FLAT 1800-3000
	2100 mm			Артикул номер LMODE3203 DA-FLAT 2100	Артикул номер LMODE3215 DA-FLAT 2100-2400	Артикул номер LMODE3218 DA-FLAT 2100-2700	Артикул номер LMODE3222 DA-FLAT 2100-3000
	2400 mm				Артикул номер LMODE3204 DA-FLAT 2400	Артикул номер LMODE3219 DA-FLAT 2400-2700	Артикул номер LMODE3223 DA-FLAT 2400-3000
	2700 mm					Артикул номер LMODE3205 DA-FLAT 2700	Артикул номер LMODE3224 DA-FLAT 2700-3000
	3000 mm						Артикул номер LMODE3206 DA-FLAT 3000

### Информация о продукции – потолки (комплект)

MODUL-DA-DOM+FLAT (форма потолка DOM+FLAT), максимальная высота потолка 600 мм

Внешний размер потолка	Сторона В						
	1500 mm	1800 mm	2100 mm	2400 mm	2700 mm	3000 mm	
Сторона А	1500 mm	Артикул номер LMODE3301 DA-DOM+FLAT 1500	Артикул номер LMODE3310 DA-DOM+FLAT 1500-1800	Артикул номер LMODE3311 DA-DOM+FLAT 1500-2100	Артикул номер LMODE3313 DA-DOM+FLAT 1500-2400	Артикул номер LMODE3316 DA-DOM+FLAT 1500-2700	Артикул номер LMODE3320 DA-DOM+FLAT 1500-3000
	1800 mm		Артикул номер LMODE3302 DA-DOM+FLAT 1800	Артикул номер LMODE3312 DA-DOM+FLAT 1800-2100	Артикул номер LMODE3314 DA-DOM+FLAT 1800-2400	Артикул номер LMODE3317 DA-DOM+FLAT 1800-2700	Артикул номер LMODE3321 DA-DOM+FLAT 1800-3000
	2100 mm			Артикул номер LMODE3303 DA-DOM+FLAT 2100	Артикул номер LMODE3315 DA-DOM+FLAT 2100-2400	Артикул номер LMODE3318 DA-DOM+FLAT 2100-2700	Артикул номер LMODE3322 DA-DOM+FLAT 2100-3000
	2400 mm				Артикул номер LMODE3304 DA-DOM+FLAT 2400	Артикул номер LMODE3319 DA-DOM+FLAT 2400-2700	Артикул номер LMODE3323 DA-DOM+FLAT 2400-3000
	2700 mm					Артикул номер LMODE3305 DA-DOM+FLAT 2700	Артикул номер LMODE3324 DA-DOM+FLAT 2700-3000
	3000 mm						Артикул номер LMODE3306 DA-DOM+FLAT 3000

Информация об упаковке по дополнительному запросу



## LUX ELEMENTS®-MODUL

### Информация о продукте – LUX ELEMENTS®-MODUL (скамьи)

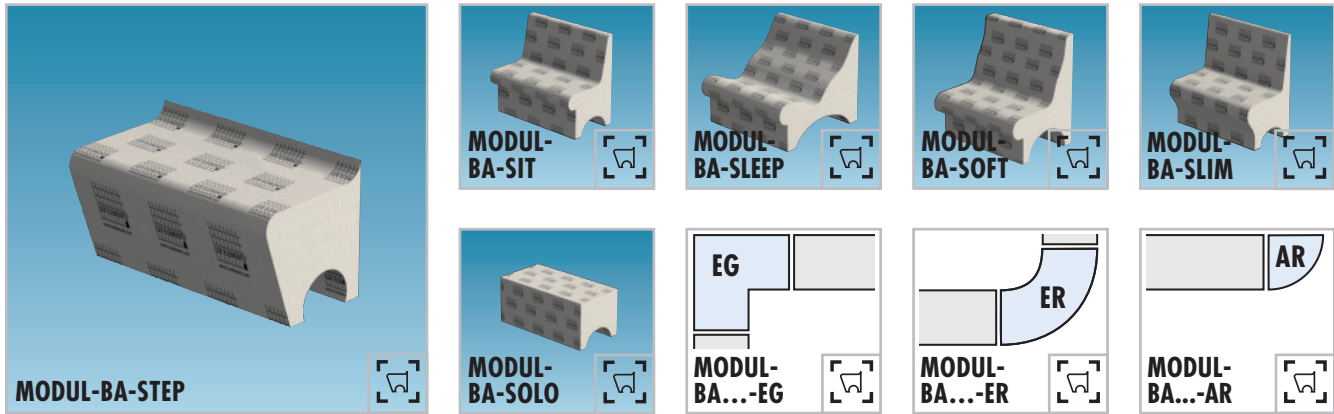

Информация о продукции – скамьи				
Номер артикула	Обозначение артикула	Описание артикула		Единица измерения
LMODE4001	MODUL-BA-STEP-G	Скамья STEP, прямая		погонный метр
LMODE4002	MODUL-BA-STEP-EG	Скамья STEP, дополнение для образования угла с косой резкой		Штук
LMODE4003	MODUL-BA-STEP-ER	Скамья STEP, дополнение для образования угла, круглое, сегментированное		Штук
LMODE4004	MODUL-BA-STEP-AR	Скамья STEP, приложение для круглого сегментированного завершающего элемента		Штук
LMODE4101	MODUL-BA-SIT-G	Скамья SIT, прямая		погонный метр
LMODE4102	MODUL-BA-SIT-EG	Скамья SIT, дополнение для образования угла с косой резкой		Штук
LMODE4103	MODUL-BA-SIT-ER	Скамья SIT, дополнение для образования угла, круглое, сегментированное		Штук
LMODE4104	MODUL-BA-SIT-AR	Скамья SIT, приложение для круглого сегментированного завершающего элемента		Штук
LMODE4201	MODUL-BA-SLEEP-G	Скамья SLEEP, прямая		погонный метр
LMODE4202	MODUL-BA-SLEEP-EG	Скамья SLEEP, дополнение для образования угла с косой резкой		Штук
LMODE4203	MODUL-BA-SLEEP-ER	Скамья SLEEP, дополнение для образования угла, круглое, сегментированное		Штук
LMODE4204	MODUL-BA-SLEEP-AR	Скамья SLEEP, приложение для круглого сегментированного завершающего элемента		Штук
LMODE4301	MODUL-BA-SOFT-G	Скамья SOFT, прямая		погонный метр
LMODE4302	MODUL-BA-SOFT-EG	Скамья SOFT, дополнение для образования угла с косой резкой		Штук
LMODE4303	MODUL-BA-SOFT-ER	Скамья SOFT, дополнение для образования угла, круглое, сегментированное		Штук
LMODE4304	MODUL-BA-SOFT-AR	Скамья SOFT, приложение для круглого сегментированного завершающего элемента		Штук
LMODE4401	MODUL-BA-SLIM-G	Скамья SLIM, прямая		погонный метр
LMODE4402	MODUL-BA-SLIM-EG	Скамья SLIM, дополнение для образования угла с косой резкой		Штук
LMODE4403	MODUL-BA-SLIM-ER	Скамья SLIM, дополнение для образования угла, круглое, сегментированное		Штук
LMODE4404	MODUL-BA-SLIM-AR	Скамья SLIM, приложение для круглого сегментированного завершающего элемента		Штук
LMODE4501	MODUL-BA-SOLO-G	Скамья SOLO, прямая		погонный метр
LMODE4502	MODUL-BA-SOLO-EG	Скамья SOLO, дополнение для образования угла с косой резкой		Штук
LMODE4503	MODUL-BA-SOLO-ER	Скамья SOLO, приложение для образования угла, круглое		Штук
LMODE4504	MODUL-BA-SOLO-AR	Скамья SOLO, приложение для круглого завершающего элемента		Штук
LMODE4701	MODUL-BA-L	Подлокотник в качестве завершающего элемента для скамеек STEP, SIT, SLEEP, SOFT, SLIM, SOLO, По индивидуальному заказу		Штук
LMODE4601	MODUL-BA-EH	Комплект для электрического подогрева с датчиком температуры и регулятором для скамей STEP, SIT, SLEEP, SOFT, SLIM, SOLO, По индивидуальному заказу, заводская шпателька		Комплект
LMODE4602	MODUL-BA-FH	Фрезеровка для встройки водяного нагрева скамей STEP, SIT, SLEEP, SOFT, SLIM, SOLO, По индивидуальному заказу, дополнение		Штук

Информация об упаковке по дополнительному запросу

**Информация о продукте – LUX ELEMENTS®-MODUL (двери и монтаж)**



Информация о продукции – двери и монтажные аксессуары					
	Номер артикула	Обозначение артикула	Описание артикула	Размеры ширина x длина x высота	Единица измерения
[ ]	LMODE5001	MODUL-DOOR-TZ B	Алюминиевая дверная коробка, из 3 частей с перемычкой, блочный профиль, Поверхность как шлифованная нержавеющая сталь, анодированная, С закрывающей техникой и петлями стеклянной двери	до 1000 мм, до 2000 мм	Штук
	LMODE5002	MODUL-DOOR-TZ F	Алюминиевая дверная коробка, из 3 частей с перемычкой, плоский профиль, Поверхность как шлифованная нержавеющая сталь, анодированная, С закрывающей техникой и петлями стеклянной двери	до 1000 мм, до 2000 мм	Штук
	LMODE5004	MODUL-DOOR-TZ F-S/R	Алюминиевая дверная коробка с перемычкой, плоский профиль, поверхность, шлифованная под нержавеющую сталь, анодированная, с закрывающей техникой и петлями для стеклянной двери, правое исполнение DIN, стандартный размер	ширина 800 мм, высота 2000 мм	Штук
	LMODE5005	MODUL-DOOR-TZ F-S/L	Алюминиевая дверная коробка с перемычкой, плоский профиль, поверхность, шлифованная под нержавеющую сталь, анодированная, с закрывающей техникой и петлями для стеклянной двери, левое исполнение DIN, стандартный размер	ширина 800 мм, высота 2000 мм	Штук
	LMODE5101	MODUL-DOOR-GT 800	Дверь из однослойного прозрачного стекла толщиной 8 мм, по индивидуальному заказу, С дверной ручкой из легкого металла, поверхность как шлифованная нержавеющая сталь	до 800 мм, до 2000 мм	Штук
	LMODE5102	MODUL-DOOR-GT 1000	Дверь из однослойного прозрачного стекла толщиной 8 мм, по индивидуальному заказу, С дверной ручкой из легкого металла, поверхность как шлифованная нержавеющая сталь	до 1000 мм, до 2000 мм	Штук
	LMODE5105	MODUL-DOOR-GT-F-S	Стеклопанель двери ESG, 8 мм, с ручкой, шлифованной под нержавеющую сталь, стандартный размер, подходит к MODUL-DOOR-TZ F-S	ширина 774 мм, высота 1980 мм	Штук
KIT	LMODE6001	MODUL-KIT-WA 1	Монтажные аксессуары для стен, потолков и скамей площадью до ок. 4 кв.м, 20 Шт. FIX-SD 80, 20 Шт. FIX-SD 130, 40 кг COL-AK, 10 Шт. COL-MK, 90 м ARM 100 SK		Комплект
	LMODE6002	MODUL-KIT-WA 2	Монтажные аксессуары для стен, потолков и скамей площадью до ок. 4 - 9 кв.м., 40 Шт. FIX-SD 80, 40 Шт. FIX-SD 130, 75 кг COL-AK, 20 Шт. COL-MK, 120 м ARM 100 SK		Комплект
	LMODE6101	MODUL-KIT-BO 1	Монтажные аксессуары для полов до 4 кв.м, 1 Шт. COL-MK, 50 кг COL-AK, 3,5 кг DRY-ASK, 10 м DRY-DB, 4 Шт. DRY-DBIE		Комплект
	LMODE6102	MODUL-KIT-BO 2	Монтажные аксессуары для полов до 4 - 9 кв.м, 1 Шт. COL-MK, 100 кг COL-AK, 7 кг DRY-ASK, 20 м DRY-DB, 4 Шт. DRY-DBIE		Комплект

Информация об упаковке по дополнительному запросу