



Les composants du système

Tout ce qu'il faut pour la pose rapide et sûre des éléments porteurs en mousse dure LUX ELEMENTS®.

LUX ELEMENTS®-FIX – Jeux de fixation et chevilles

LUX ELEMENTS®-COL – Colles

LUX ELEMENTS®-DRY – Enduits et bandes d'étanchéité

LUX ELEMENTS®-ARM – Bandes d'armature

LUX ELEMENTS®-MONT – Accessoires de montage



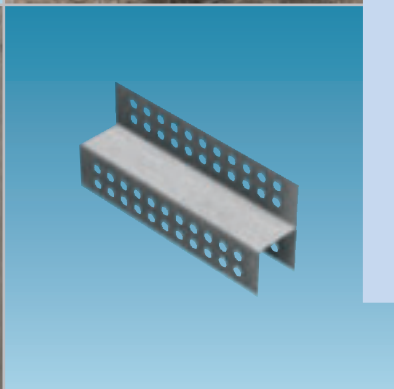
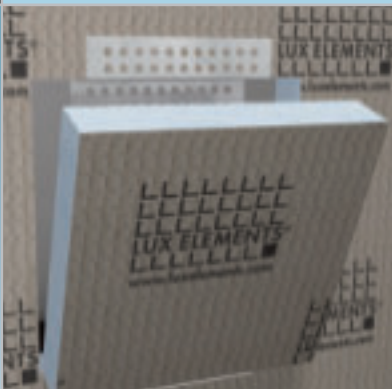
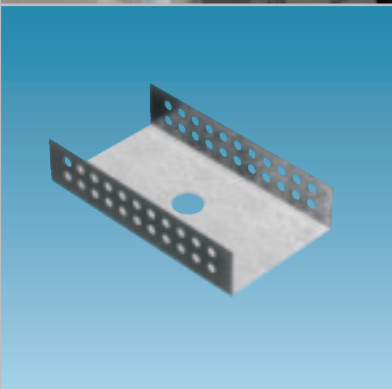
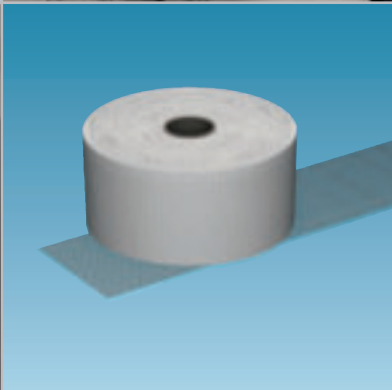
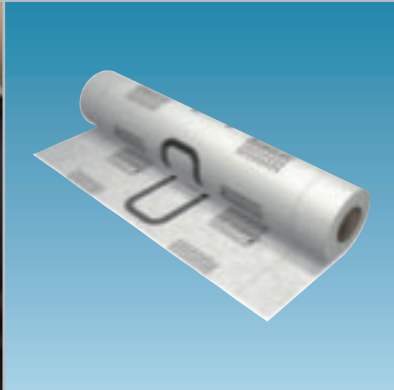
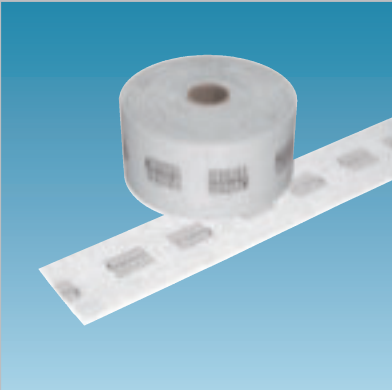
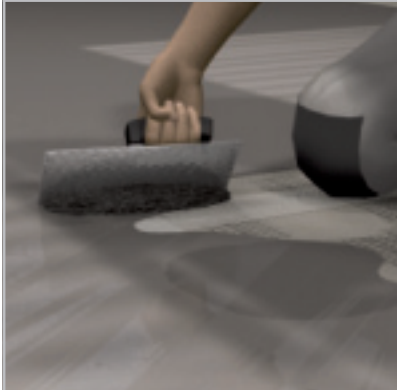
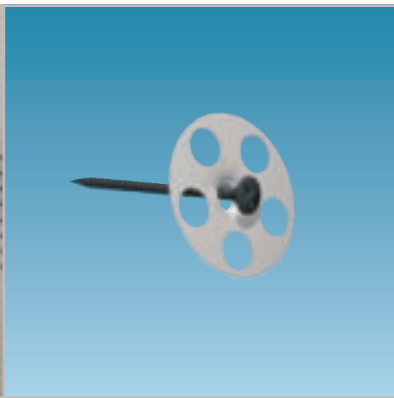
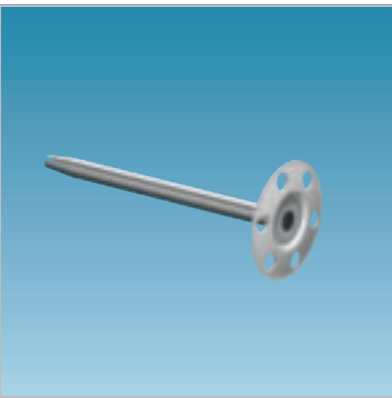

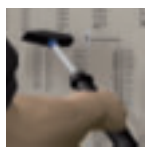

Jeux de fixation et chevilles

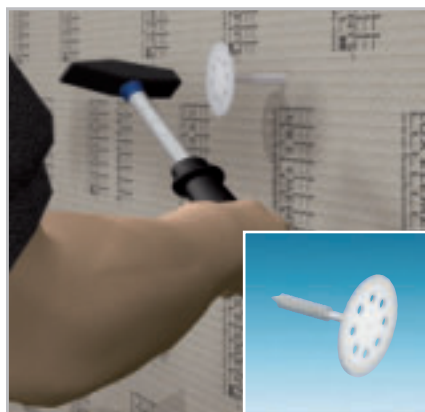

FIX-KSD – Cheville à frapper en plastique

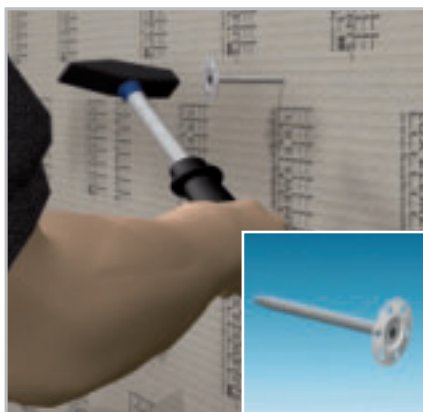

FIX-FID – Cheville à frapper



FIX-SD – Spéciale Cheville à visser



FIX-SB – Jeu de fixation, vis et rondelle



FIX-PRO-MAK – Support plastique rigide

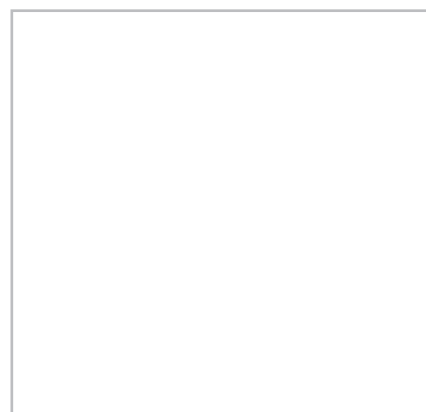

LUX ELEMENTS®-FIX est une gamme de jeux et d'accessoires de fixation et des chevilles pour éléments porteurs en mousse dure LUX ELEMENTS®.

FIX-KSD

Cheville à frapper PVC avec préforage de 0 5/16 in pour la fixation d'éléments porteurs en mousse dure sur mur intérieur. Profondeur d'ancrage 1 3/16–1 31/32 in.

FIX-FID

Cheville à frapper, forer un avant-trou avec foret de 0 5/16 in. Profondeur d'ancrage : min 1 31/32 in. La pièce à écartement de 1 31/32 in doit absolument reposer dans un support stable car seul l'écartement de la cheville garantit la fixation. La longueur résiduelle de la cheville est la longueur utile.

FIX-SD

Cheville spéciale à visser pour relier des éléments porteurs en mousse dure. Choisir un régime bas et un couple moyen! Type d'embout PH3/PH2/PR2.

FIX-SB

Jeu de fixation, vis et rondelles pour montage sur ossature.

FIX-PRO-MAK

Support plastique rigide qui se colle sur la mousse dure là où une fixation solide doit être assurée, par exemple pour une charnière de porte. Les vis peuvent alors être tout simplement vissées. Les charnières ainsi fixées peuvent alors supporter même les portes en verre les plus lourdes.

■ DONNÉES PRODUITS ET DONNÉES EMBALLAGES – LUX ELEMENTS®-FIX

	NUMÉRO D'ARTICLE	DÉSIGNATION D'ARTICLE / DESCRIPTION D'ARTICLE	FORMATS NOMINAUX / DIMENSIONS	LOT / EMBALLAGE	POIDS / LOT	CONTENU EMBALLAGE INDIVIDUEL	UNITÉ
	LFIXZ1034	FIX-KSD 50 Cheville à frapper en plastique	1 31/32 in longueur	Sachet	0,25 kg	50 Pièces	Pièce
	LFIXZ1035	FIX-KSD 70 Cheville à frapper en plastique	2 3/4 in longueur	Sachet	0,30 kg	50 Pièces	Pièce
	LFIXZ1036	FIX-KSD 90 Cheville à frapper en plastique	3 5/64 in longueur	Sachet	0,40 kg	50 Pièces	Pièce
	LFIXZ2101	FIX-FID 80 Cheville à frapper	3 5/32 in longueur	Sachet	0,70 kg	50 Pièces	Pièce
	LFIXZ2032	FIX-FID 80 Cheville à frapper	3 5/32 in longueur	Sachet	0,15 kg	10 Pièces	Pièce
	LFIXZ1102	FIX-FID 110 Cheville à frapper	4 21/64 in longueur	Sachet	1,10 kg	50 Pièces	Pièce
	LFIXZ1103	FIX-FID 110 Cheville à frapper	4 21/64 in longueur	Sachet	0,21 kg	10 Pièces	Pièce
	LFIXZ1104	FIX-FID 140 Cheville à frapper	5 33/64 in longueur	Sachet	1,70 kg	50 Pièces	Pièce
	LFIXZ1010	FIX-SD 80 Cheville à visser	3 5/32 in longueur	Sachet	0,34 kg	50 Pièces	Pièce
	LFIXZ1110	FIX-SD 80 Cheville à visser	3 5/32 in longueur	Sachet	0,06 kg	10 Pièces	Pièce
	LFIXZ1030	FIX-SD 130 Cheville à visser	5 1/8 in longueur	Sachet	0,70 kg	50 Pièces	Pièce
	LFIXZ1130	FIX-SD 130 Cheville à visser	5 1/8 in longueur	Sachet	0,12 kg	10 Pièces	Pièce
	LFIXZ1111	FIX-HS 80S70 Vis avec rondelle pour support bois	Vis: 3 5/32 in longueur, rondelle: \varnothing 2 3/4 in	Sachet	1,36 kg	50 Kits	Kit
	LFIXZ1112	FIX-SB 45S35 Jeu de fixations, vis et rondelle	Vis: 1 49/64 in longueur, rondelle: \varnothing 1 3/8 in	Sachet	0,34 kg	50 Kits	Kit
	LFIXZ1113	FIX-SB 80S35 Jeu de fixations, vis et rondelle	Vis: 3 5/32 in longueur, rondelle: \varnothing 1 3/8 in	Sachet	0,70 kg	50 Kits	Kit
	LFIXZ1114	FIX-S 35 Rondelle, galvanisée	\varnothing 1 3/8 in	Sachet	0,15 kg	50 Pièces	Pièce
	LFIXZ1033	FIX-S 35 Rondelle, galvanisée	\varnothing 1 3/8 in	Sachet	0,05 kg	10 Pièces	Pièce
	LFIXZ1115	FIX-S 70 Rondelle, galvanisée	\varnothing 2 3/4 in	Sachet	0,95 kg	50 Pièces	Pièce
	LFIXZ1025	FIX-S 60 Rondelle, inox	\varnothing 2 5/32 in	Sachet	0,50 kg	50 Pièces	Pièce
	LFIXZ1031	FIX-PRO-MAK Support plastique rigide pour stabiliser les fixations	0 5/16 in d'épaisseur, 2 23/64 in de large				ml

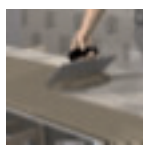

Colles



COL-HSV – Primaire

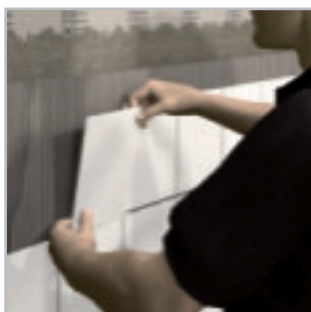

COL-FLEX – Mortier colle flexible



COL-AK – Colle d'application



COL-MK – Colle de montage

LUX ELEMENTS®-COL est une gamme de colles et primaire pour l'application, la pose, l'assemblage, le collage et le montage des éléments porteurs en mousse dure LUX ELEMENTS® :

Primaire – COL-HSV

LUX ELEMENTS®-COL-HSV est un apprêt en dispersion exempt de solvants convenant idéalement pour des supports en bois

- pour couche de fond sur supports absorbants
- comme couche d'apprêt adhérente pour supports lisses et imperméables
- comme protection contre l'humidité sur des supports liés au sulfate de calcium

Mortier colle flexible – COL-FLEX

LUX ELEMENTS®-COL-FLEX convient au collage suivant le procédé de collage mince répondant à la norme DIN 18157 Partie 1

- de carreaux, de dalles en céramique et de mosaïques
- gré cérame
- de dalles en pierres naturelles garanties antidécoloration
- de revêtements céramiques pour piscines

COL-FLEX convient plus particulièrement à la pose sur des éléments porteurs en mousse dure LUX ELEMENTS® ou sur des supports susceptibles d'être soumis à des contraintes. COL-FLEX répond aux spécifications C2 TE de la norme DIN EN 12004 et se caractérise par une teneur en chromates réduite à la directive de l'UE 2003/53/EC.

Colle d'application – COL-AK

LUX ELEMENTS®-COL-AK est un mortier destiné à la fixation et au collage d'éléments porteurs en mousse dure LUX ELEMENTS®. COL-AK :





- est stable, assure une prise rapide, résiste au gel, résiste à l'eau
- se caractérise par une teneur en chromates réduite à la directive de l'UE 2003/53/EC

Colle de montage – COL-MK

Colle monocomposante durcissant avec l'humidité, à base de polymères à terminaison silane :

- convient pour le collage des éléments porteurs en mousse dure LUX ELEMENTS® entre eux, sur du bois, des matériaux dérivés du bois, différents métaux, de la pierre et de la céramique.
- colle plastique, convient donc idéalement pour des collages d'égalisation de tension.
- adhère même sur des supports humides (pas sous l'eau) et offre ici une sécurité supplémentaire de par la fonction d'étanchéité.
- adhère sur de nombreux supports.

■ DONNÉES PRODUITS ET DONNÉES EMBALLAGES – LUX ELEMENTS®-COL

	NUMÉRO D'ARTICLE	DÉSIGNATION D'ARTICLE / DESCRIPTION D'ARTICLE	LOT / EMBALLAGE	POIDS / LOT	CONTENU EMBALLAGE INDIVIDUEL	CONTENU EMBALLAGE GROUPE	UNITÉ
	Primaire						
	LCOLZ1012	COL-HSV Primaire sans dispersion	Bidon	1 kg	1 kg		Pièce
	Mortier colle						
	LCOLZ1011	COL-FLEX Mortier colle flexible	Sac	25 kg	25 kg		kg
	LCOLZ1111	COL-FLEX Mortier colle flexible	Europalette	1050 kg		42 x 25 kg	kg
	Colle d'application – seulement pour les applications dans le domaine du Bien-Être						
	LCOLZ1001	COL-AK Colle d'application	Sac	25 kg	25 kg		kg
	LCOLZ1101	COL-AK Colle d'application	Europalette	1050 kg		42 x 25 kg	kg
	LCOLZ1014	COL-AK Colle d'application	Sachet	5 kg	5 kg	4 x 5 kg	kg
	Colle de Montage						
	LCOLZ1036	COL-MK Colle de Montage	Cartouche	0,5 kg	290 ml		Pièce
	LCOLZ1136	COL-MK Colle de Montage	Carton	6 kg		12 x 290 ml	Pièce



Enduits et bandes d'étanchéité



DRY-DB(V) – Appliquer la bande d'étanchéité sur les jonctions ou mur/mur

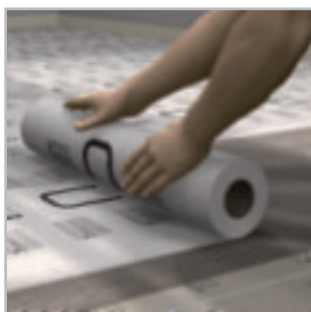

DRY-DF – Membrane d'étanchéité pour surfaces



DRY-DB(V)IE – Former angles intérieurs



DRY-DB(V)AE – Former angles extérieurs



DRY-DBWM – Étanchéifier les passages de tuyaux



DRY-DBDZM – Bande d'étanchéité



DRY-ASK – Enduire les surfaces murales et les sols



LUX ELEMENTS®-DRY est une gamme de bandes, membranes et enduits d'étanchéité pour la fabrication de support étanches.

Domaines d'application :

LUX ELEMENTS®-DRY-DB est un non-tissé spécial très mince, résistant et élastique à la fois, ouvert à la diffusion de vapeur, pour l'étanchéification, convient pour l'étanchéification de toutes les jonctions mur/sol en combinaison avec DRY-ASK et DRY-DF, comme :

- les jonctions mur/sol
- les angles intérieurs
- les angles extérieurs
- les passages de tuyaux

LUX ELEMENTS®-DRY-DF est un non-tissé spécial très mince et résistant pour l'étanchéification et convient pour l'étanchéification de surfaces, l'étanchéification alternative sur sols ou murs. Les composants système DRY-DB et DRY-ASK permettent de compléter l'étanchéification des transitions, angles, etc.

LUX ELEMENTS®-DRY-DBDZM sont des platines d'étanchéité, deux dimensions disponibles avec anneau centrale de dilatation à base de PU, s'adaptant aux différents diamètres de tubes. Le montage se fait avec DRY-ASK.

LUX ELEMENTS®-DRY-DBV – Bande d'étanchéité à propriétés pare-vapeur pour le montage avec des éléments recouverts de non-tissé ELEMENT-VK (voir page 18), par exemple : étanchéifier les raccords de panneaux. Egalement sous forme de :

- angles intérieurs (DRY-DBVIE)
- angles extérieurs (DRY-DBVAE)

LUX ELEMENTS®-DRY-ASK est une colle d'étanchéité mono-composant, imperméable, permettant un pontage des fissures, qui convient plus particulièrement pour l'étanchéification sur les éléments porteurs en mousse dure LUX ELEMENTS®.

■ DONNÉES PRODUITS ET DONNÉES EMBALLAGES – LUX ELEMENTS®-DRY

	NUMÉRO D'ARTICLE	DÉSIGNATION D'ARTICLE / DESCRIPTION D'ARTICLE	FORMATS NOMINAUX / DIMENSIONS	LOT / EMBALLAGE	POIDS / LOT	CONTENU EMBALLAGE INDIVIDUEL	UNITÉ
	LDRYZ1151	DRY-DB Bande d'étanchéité	3 15/16 in	Rouleau	0,15 kg	196 27/32 in	m
	LDRYZ2001	DRY-DB Bande d'étanchéité	3 15/16 in	Rouleau	0,4 kg	393 45/64 in	m
	LDRYZ2002	DRY-DB Bande d'étanchéité	3 15/16 in	Rouleau	2,0 kg	1968 1/2 in	m
	LDRYZ2014	DRY-DF Membrane d'étanchéité	39 3/8 in	Rouleau	4,2 kg	393 45/64 in	m
	LDRYZ2013	DRY-DF Membrane d'étanchéité	39 3/8 in	Rouleau	10,7 kg	1181 7/64 in	m
	LDRYZ2103	DRY-DBIE Bande d'étanchéité pour les angles intérieurs		Sachet	0,045 kg	1 Pièce	Pièce
	LDRYZ2104	DRY-DBAE Bande d'étanchéité pour les angles extérieurs		Sachet	0,045 kg	1 Pièce	Pièce
	LDRYZ2206	DRY-DBWM Platine d'étanchéité pour conduits de tuyaux	4 23/32 / 4 23/32 in	Sachet	0,1 kg	4 Pièces	Pièce
	LDRYZ2215	DRY-DBDZM 120 Platine de dilatation	4 23/32 / 4 23/32 / 0 63/64 / 0 5/16 in	Sachet	0,12 kg	1 Pièce	Pièce
	LDRYZ2216	DRY-DBDZM 150 Platine de dilatation	5 29/32 / 5 29/32 / 2 23/64 / 0 25/32 in	Sachet	0,14 kg	1 Pièce	Pièce
	LDRYZ3001	DRY-DBV , Bande d'étanchéité pour ELEMENT-VK	4 23/32 in	Rouleau	1,5 kg	1181 7/64 in	m
	LDRYZ3002	DRY-DBV , Bande d'étanchéité pour ELEMENT-VK	4 23/32 in	Rouleau	0,5 kg	393 45/64 in	m
	LDRYZ3101	DRY-DBVIE Bande d'étanchéité pour ELEMENT-VK, angles intérieurs		Sachet	0,043 kg	1 Pièce	Pièce
	LDRYZ3102	DRY-DBVAE Bande d'étanchéité pour ELEMENT-VK, angles extérieurs		Sachet	0,043 kg	1 Pièce	Pièce
	LDRYZ1016	DRY-ASK * Enduits d'étanchéité		Sachet	3,5 kg		kg
	LDRYZ1012	DRY-ASK * Enduits d'étanchéité		Sac	20 kg		kg

* seulement pour les applications dans le domaine du Bien-Être



Bandes d'armature



ARM-100 SK – Auto-adhésive



ARM-100 SK – Pour jonctions et raccords de panneaux



ARM-150/250 SK – Pour angles

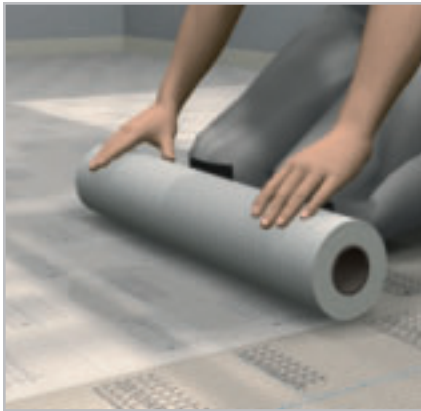

ARM 600 – Pour surfaces

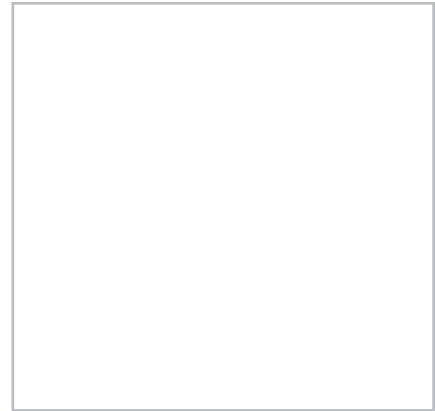
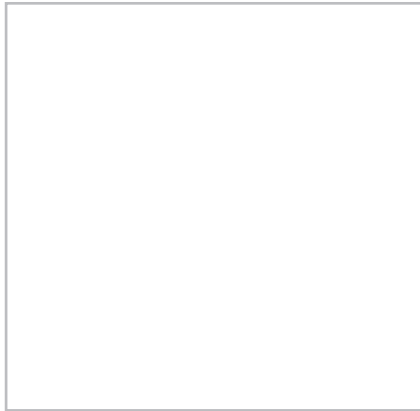





LUX ELEMENTS®-ARM est une gamme de bandes d'armature pour raccords de panneaux, jonctions, surfaces et angles en diverses largeurs.

Domaines d'application :

- Raccords de panneaux
- Jonctions
- Surfaces
- Angles

■ DONNÉES PRODUITS ET DONNÉES EMBALLAGES – LUX ELEMENTS®-ARM

	NUMÉRO D'ARTICLE	DÉSIGNATION D'ARTICLE / DESCRIPTION D'ARTICLE	FORMATS NOMINAUX / DIMENSIONS	LOT / EMBALLAGE	POIDS / LOT	CONTENU EMBALLAGE INDIVIDUEL	UNITÉ
	LARMZ1001	ARM-100 SK Bande d'armature pour jonctions *	3 15/16 in	Rouleau	0,5 kg	3543 5/16 in	m
	LARMZ1007	ARM-100 SK Bande d'armature pour jonctions *	3 15/16 in	Rouleau	0,2 kg	787 13/32 in	m
	LARMZ1006	ARM-100 SK Bande d'armature pour jonctions *	3 15/16 in	Rouleau	0,1 kg	393 45/64 in	m
	LARMZ1002	ARM-150 SK Bande d'armature pour angles *	5 29/32 in	Rouleau	1,0 kg	1968 1/2 in	m
	LARMZ1003	ARM-250 SK Bande d'armature pour angles *	9 27/32 in	Rouleau	1,5 kg	1968 1/2 in	m
	LARMZ1004	ARM-600 Bande d'armature pour surfaces	23 5/8 in	Rouleau	1,5 kg	787 13/32 in	m
	LARMZ1012	ARM-600 Bande d'armature pour surfaces	23 5/8 in	Rouleau	0,2 kg	98 27/64 in	m

* modèle auto-adhésif

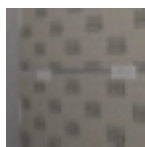

Accessoires de montage

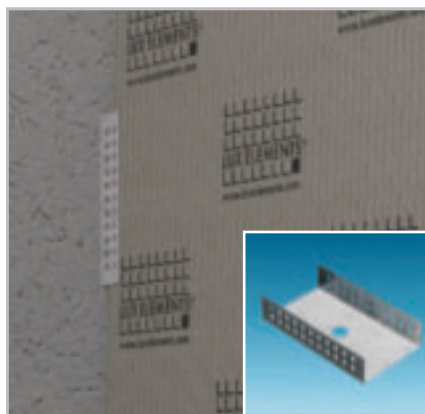

MONT-UNI – Jonction mur/sol

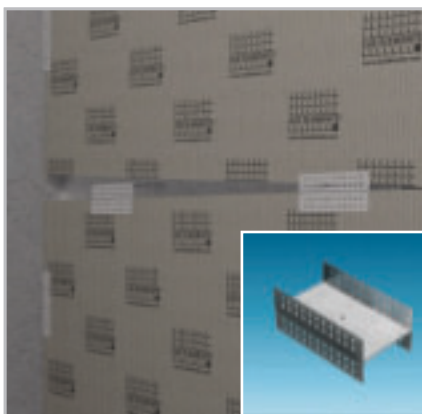

MONT-H – Assemblage d'éléments porteurs en mousse dure

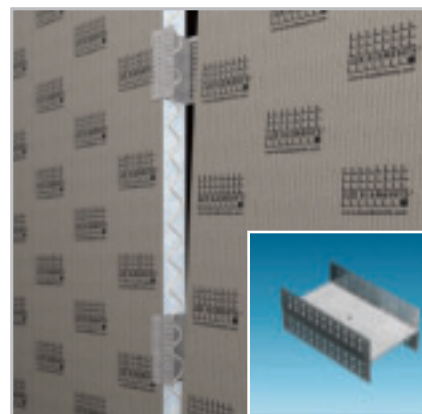

MONT-H



MONT-TOPFIX – Ajustement d'habillages de baignoires

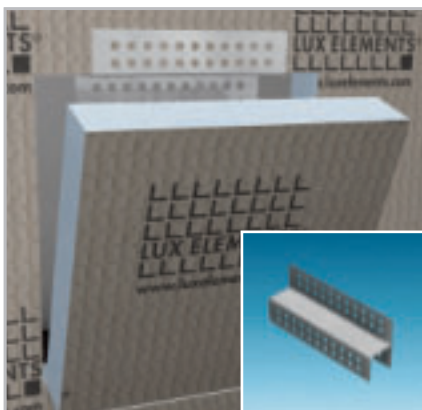

MONT-TOPREV – Pour trappes de visite d'habillages de baignoires

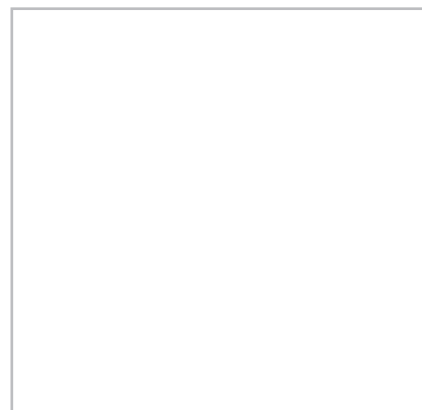

LUX ELEMENTS®-MONT-UNI, -H, -T et -E en vissage ou collage permet de relier les éléments porteurs en mousse dure LUX ELEMENTS® et de les assembler au mur ou au sol.



LUX ELEMENTS®-MONT-TOPREV sont destinés à la mise en place de trappes de visite d'habillages de baignoires.

LUX ELEMENTS®-MONT-TOPFIX est une gamme de pieds réglables pour les habillages de baignoires LUX ELEMENTS®-TOP.

Domaines d'application :

- Montage au mur ou au sol
- Montage en angle
- Prolongement de parois
- Ajustement d'habillages de baignoires à l'aide de pieds réglables
- Mise en place de trappes de visite

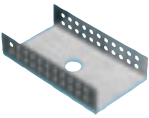
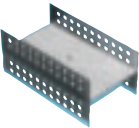
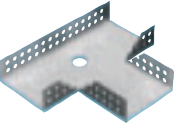
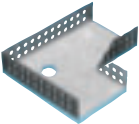
■ DONNÉES PRODUITS ET DONNÉES EMBALLAGES – LUX ELEMENTS®-MONT

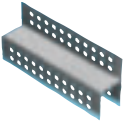
	NUMÉRO D'ARTICLE	DÉSIGNATION D'ARTICLE / DESCRIPTION D'ARTICLE	LOT / EMBALLAGE	POIDS / LOT	CONTENU EMBALLAGE INDIVIDUEL	UNITÉ
	LMONZ1117	MONT-UNI 50 Accessoires de montage en forme de U	Sachet	0,35 kg	4 Pièces	Pièce
	LMONZ1110	MONT-UNI 80 Accessoires de montage en forme de U	Sachet	0,42 kg	4 Pièces	Pièce
	LMONZ1108	MONT-H 50 Accessoires de montage permettant de raccorder deux éléments	Sachet	0,68 kg	4 Pièces	Pièce
	LMONZ1113	MONT-H 80 Accessoires de montage permettant de raccorder deux éléments	Sachet	0,92 kg	4 Pièces	Pièce
	LMONZ1119	MONT-T 50 Accessoires de montage pour raccord en T	Sachet	0,52 kg	4 Pièces	Pièce
	LMONZ1011	MONT-T 80 Accessoires de montage pour raccord en T	Sachet	0,72 kg	4 Pièces	Pièce
	LMONZ1121	MONT-E 50 Accessoires de montage pour raccord d'angle	Sachet	0,42 kg	4 Pièces	Pièce
	LMONZ1012	MONT-E 80 Accessoires de montage pour raccord d'angle	Sachet	0,62 kg	4 Pièces	Pièce
	LMONZ1015	MONT-TOPFIX Base réglable pour habillage de baignoires	Sachet	0,28 kg	6 Pièces	Pièce
	LMONZ1009	MONT-TOPREV Accessoires de montage pour trappe de visite dans habillage de baignoire, se composant d'une partie supérieure et d'une partie inférieure	Sachet	0,25 kg	1 Kit	Kit

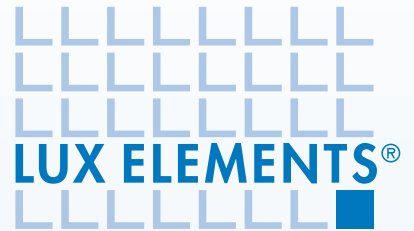

ⓓ

LUX ELEMENTS GmbH & Co. KG

An der Schusterinsel 7

D - 51379 Leverkusen-Opladen

Tel. +49 (0) 21 71/72 12-0

Fax +49 (0) 21 71/72 12-10

info@luxelements.de

www.luxelements.com

ⓕ

LUX ELEMENTS S.A.S

ZI-31, rue d'Ensisheim

F - 68190 Ungersheim

Tél. +33 (0) 3 89 83 69 79

Fax +33 (0) 3 89 48 83 27

info@luxelements.fr

www.luxelements.fr

for Canada:

GMS Management inc.

180 Rue Arboit

L'Assomption (Québec), Canada, J5W 4P5

Tel. +1 (450) 589-8880

Fax +1 (450) 589-8881

info@gmsmanagement.ca

www.gmsmanagement.ca

