

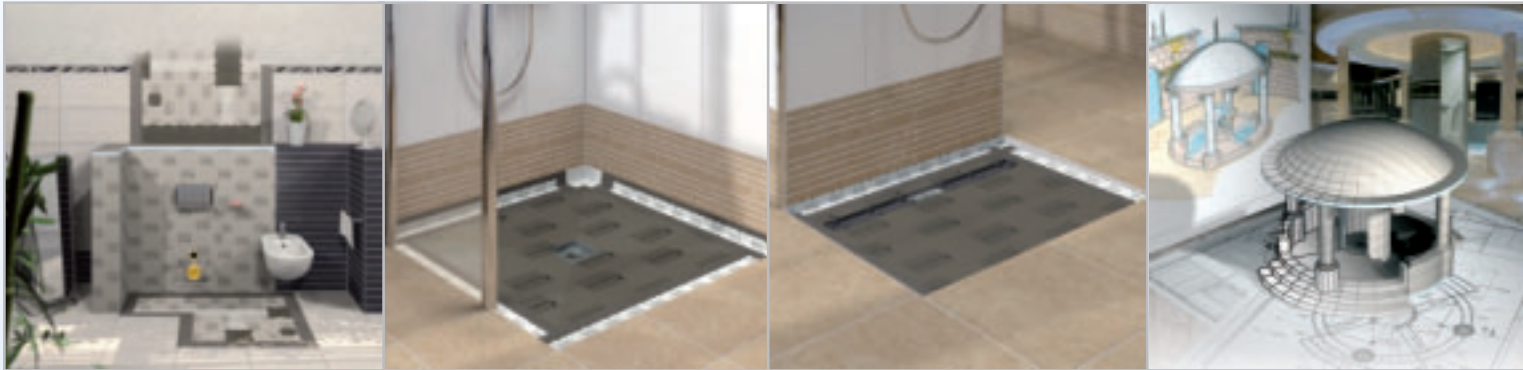

Programme

Solutions pour des
constructions modernes



L'ORIGINAL : La solution !

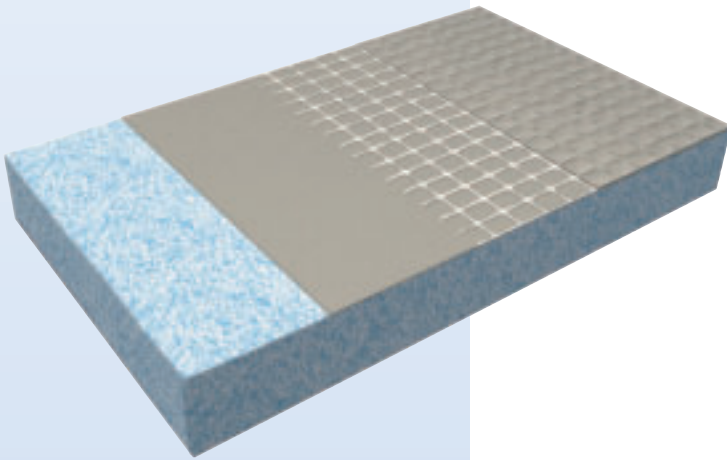

LUX ELEMENTS® – L'original

Un matériau de construction moderne et non polluant, qui apporte une flexibilité incroyable pour l'aménagement et la rénovation des salles de bain.

Vous souhaitez en savoir plus ? Visitez le site www.original-la-solution.fr



LUX ELEMENTS est un spécialiste expérimenté dans la production de mousse dure de polystyrène et l'usage de celle-ci en produits destinés au marché de la construction, du sanitaire et du bien-être.

Nous mettons l'accent sur les domaines suivants : habillages muraux, structures de sols, aménagement de salles de bain et installations de bien-être individuelles.

L'assurance de la qualité dicte l'ensemble de notre philosophie d'entreprise, depuis la sélection de produits de base adéquats jusqu'à la fabrication de nos produits avec des composants-système appropriés, en passant par les différentes phases de production.

Pour consolider leur développement, les deux sites de production à Leverkusen, Allemagne et Ungersheim, France ont été certifié selon DIN EN ISO 9001:2008. Ces certificats attestent que chez LUX ELEMENTS un management de qualité est systématiquement assuré.

Les possibilités qu'offre l'élément porteur en mousse dure sont pratiquement illimitées et permettent de satisfaire presque tous les souhaits de notre clientèle.

L'idée centrale de l'entreprise consiste à s'inspirer de la pratique pour élaborer des solutions nouvelles pour des constructions modernes. Nous entendons, par des solutions pour des constructions modernes – simplicité, rapidité, propreté, fiabilité et créativité.

Nous progressons sur cette voie.



LUX ELEMENTS – L'entreprise



LUX ELEMENTS – Les trois points de production, vente et logistique :

- Leverkusen, An der Schusterinsel (en haut et page de droite)
- Leverkusen, Fixheide (milieu)
- Ungersheim, France (en bas)

Le développement de LUX ELEMENTS est enraciné dans la pratique de l'entreprise de carrelage Lux. Les exigences quotidiennes et les problèmes posés lors de la mise en œuvre de carrelage ont été, dès le début, matière de toutes les réflexions. Aujourd'hui, LUX ELEMENTS jouit d'une excellente renommée qui n'est plus, depuis longtemps, synonyme d'un seul produit standard, mais d'une gamme de produits bien étudiée pour des solutions techniques à base d'éléments porteurs en mousse dure.

1945

Création à Radebeul, en Saxe, d'une entreprise de carrelage. Qui dit tradition, dit solidité, expérience et sérieux. Nous souscrivons à ces valeurs et revendiquons nos racines de carrelers. Maîtriser aujourd'hui, le savoir acquis hier, et en identifier les vertus pour l'avenir : tels sont pour nous les fondements de l'innovation.

Notre apport à la modernité dans le domaine de la construction prend la forme suivante : des cloisons de séparation avec un noyau en béton pour les installations sanitaires d'une épaisseur comprise entre 1 3/16 et 1 31/32 in seulement, réalisation de murs maçonnés avec un revêtement céramique des deux faces.

1960

Déménagement à Leverkusen. La liberté d'entreprise constitue la pierre angulaire de tout progrès.

Notre apport à la modernité pour des solutions de constructions modernes : des installations de parois sanitaires compactes, complètes, avec tous les profilés, huisseries de porte, vantaux de porte et accessoires requis, destinés à l'industrie, à l'administration, aux centres sportifs, écoles et hôpitaux.

1975

De père en fils. Cette année coïncide avec l'avènement de la deuxième génération de l'entreprise familiale : préserver la tradition et assurer l'avenir.

Notre apport à la modernité pour des solutions de constructions modernes : une trame en fibre de verre brevetée pour la pose en couche mince, par ex. sur des couches d'isolant. Cette invention sera le prélude à de nombreux développements de produits ultérieurs.

1981

„L'original" – l'élément porteur en mousse dure LUX ELEMENTS®. Le brevet de cette invention révolutionnaire pour l'artisan carrelleur a été déposé par Herbert Lux.

Notre apport à la modernité pour des solutions de constructions modernes : un noyau léger en mousse de différentes épaisseurs, recouvert sur les deux faces d'un mortier spécial armé d'une trame en fibre de verre permettant la réalisation de supports prêts à carrelés pour les murs, pour l'habillage de tuyaux et de baignoires. Le panneau Baby de 0 15/64 in permet de rattraper les épaisseurs de mur au-dessus d'un ancien revêtement céramique - rénover une salle de bains sans procéder à des travaux fastidieux. L'élément porteur en mousse dure à faces crantées constitue un noyau stable pour une nouvelle génération de cloisons de séparation modernes.

1995

LUX ELEMENTS en Europe. Développement des activités à l'exportation, création de filiales en France et aux Pays-Bas, internationalisation des dénominations de produits, ventilation en groupes de produits et systèmes. Par exemple : TERA – système pour balcons et terrasses, CLIMA – système d'isolation thermique pour façades céramiques, TUB – douches à fleur de sol ou TWIN – pour désolidarisation.

1999

Lux Eléments assure désormais elle-même la production de la mousse.

Notre apport à la modernité pour des solutions de constructions modernes : l'installation, à Ungersheim, pour ces besoins, d'une unité de production de mousse dure de polystyrène expansé sans utiliser de CFC, HCFC et CO₂ et la mise en œuvre, à Leverkusen, de nouvelles techniques de découpe et de revêtement jettent les fondements d'une nouvelle génération d'éléments porteurs en mousse dure respectueux de l'environnement.

2004

Le programme LUX ELEMENTS jouit d'une grande popularité au niveau européen. En conséquence, une extension continue des capacités s'avère nécessaire. La superficie de l'usine à Leverkusen a visiblement augmenté à plusieurs reprises.

Notre apport à la modernité pour des solutions de constructions modernes : de nouveaux développements et une technique des plus modernes pour la réalisation de A à Z de centres thermaux et de bains.

2008

LUX ELEMENTS ouvre sa première salle d'exposition interne dans un bâtiment spécialement conçu à cet effet, avec aussi de nouvelles salles de formation et des bureaux supplémentaires pour un personnel en augmentation constante.

Notre apport à la modernité pour des solutions de constructions modernes : des produits nouveaux, innovateurs.

2010

Lancement au niveau européen de la nouvelle campagne LUX ELEMENTS « L'Original – La solution ! »

Notre apport à la modernité pour des solutions de constructions modernes : Avantages avérés du matériau pour les pièces et locaux humides

2011

LUX ELEMENTS fête le 30^{ème} anniversaire du panneau – prêt à carrelé –. Ce produit – également connu sous le nom „L'original" – faisait l'objet d'une demande de brevet en 1981 et a depuis lors fait ses preuves dans la pratique.

Notre apport à la modernité pour des solutions de constructions modernes : qualité éprouvée depuis 30 ans !



L'assurance de la qualité dicte l'ensemble de notre philosophie d'entreprise, depuis la sélection de produits de base adéquats jusqu'à la fabrication de nos produits avec des composants-système appropriés, en passant par les différentes phases de production – et ceci depuis de nombreuses années ...

Nos sites de Leverkusen et d'Ungersheim avec leurs compétences respectives sont des lieux de productions, de ventes et logistiques. Nous parvenons, de la sorte, à atteindre les endroits les plus éloignés d'Europe et ce, d'une manière aussi rapide qu'économique. La plupart des grands pôles économiques, avec une concentration d'environ 75 % du pouvoir d'achat en Europe, se trouvent dans un rayon d'environ 500 km.

Nous disposons à Leverkusen d'un centre de formation moderne où nous développons en allemand, français, néerlandais et anglais la théorie et la pratique de l'utilisation de nos produits.

Afin que nos clients puissent tirer le meilleur parti de leur séjour à Leverkusen, nous avons conçu et construit un bâtiment spécifique pour ce centre de formation qui abrite également une salle d'exposition produits, constamment mise à jour.

La théorie et la pratique réunies sous un même toit.













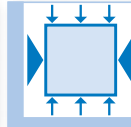

1. Mousse dure de polystyrène
2. Couche de mortier de contact
3. Trame en fibre de verre
4. Couche de mortier de recouvrement

Cette nouvelle génération d'éléments porteurs en mousse dure respectueux de l'environnement est bien plus qu'un panneau de construction décliné en différentes épaisseurs. Il s'agit d'un matériau de construction moderne, dont les exceptionnelles propriétés physiques, jointes à une mise en œuvre multiple, offrent une grande latitude aux architectes, concepteurs, artisans et industriels refusant de s'accommoder des contraintes inhérentes aux méthodes traditionnelles.

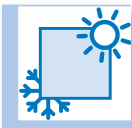
Les fiches techniques et certificats de contrôle sont téléchargeables sur www.luxelements.com

Plus d'informations sur les propriétés du matériau : www.original-la-solution.fr

Qu'il s'agisse des panneaux, de la découpe, de la réalisation d'un élément de construction complet, nos produits favorisent l'émergence « des solutions pour des constructions modernes ». Ce mode de constructions modernes exige aujourd'hui des solutions préfabriquées à l'échelle industrielle. Des infrastructures complètes de remise en forme, de sauna et de bains naissent ainsi dans nos centres de production. Les éléments de construction segmentés permettent de réduire les délais de montage sur chantier. Notre clientèle initiale, s'est considérablement développée à travers des entreprises de pose et de leur négoce spécialisé carrelage, du négoce spécialisé sanitaires – plomberie et des architectes d'intérieur. De plus, un nombre croissant d'industriels figurent parmi nos partenaires, avec qui nous élaborons des produits en série et des solutions personnalisées.

					
■ Ecologique	■ Qualité contrôlée	■ Stable à la pression et rigide	■ Léger	■ Résistant à l'eau	■ Difficilement inflammable
					
■ Isolant thermique	■ Support sain, imputrescible	■ Multitude de design	■ Surface alternatives	■ Economique	■ Système complet

LUX ELEMENTS® – La production

ELEMENT, le panneau de construction universel, ainsi qu'une large gamme de systèmes de kits préfabriqués sont fabriqués à partir d'un même matériau de base.

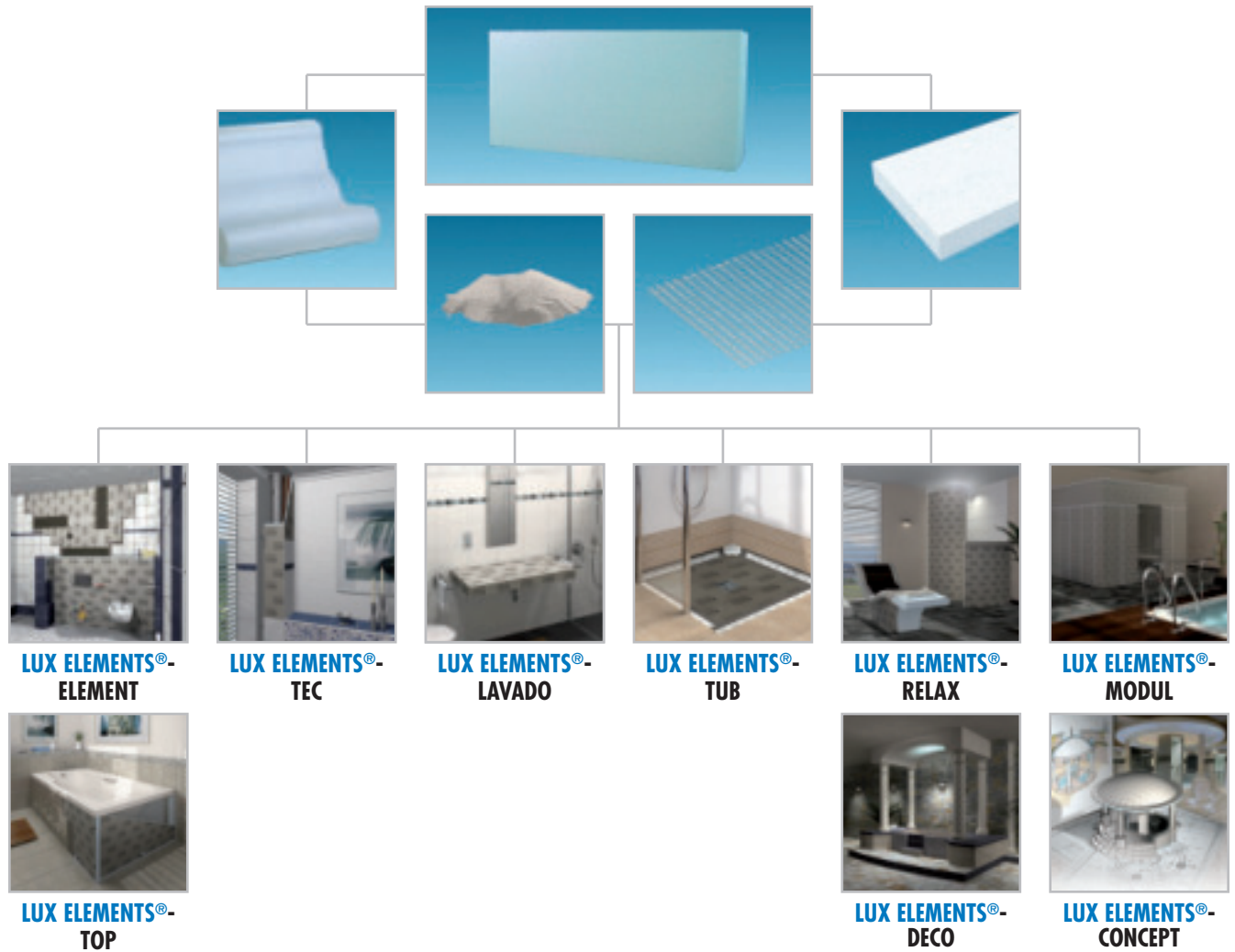

LUX ELEMENTS® – Les composants système

Les composants système testés et éprouvés sont parfaitement coordonnés à la mise en œuvre de nos éléments porteurs en mousse dure. Des colles et mortiers, bandes d'étanchéité, des accessoires de montage et des chevilles spécialement développés garantissent un travail sans problèmes.



LUX ELEMENTS®-...-PLUS

Fabrications sur mesure pour chaque gamme de produits

Outre les produits standard, des fabrications sur mesure sont disponibles sous la désignation « PLUS » dans les gammes de produits décrites ci-dessous.

Toutes les dimensions, formes, épaisseurs etc. autres que standard peuvent être demandées auprès de LUX ELEMENTS. Si le contrôle de la faisabilité de telles demandes est positif, LUX ELEMENTS rédige l'offre correspondante. Si cette offre débouche sur une commande, celle-ci est exécutée et livrée.

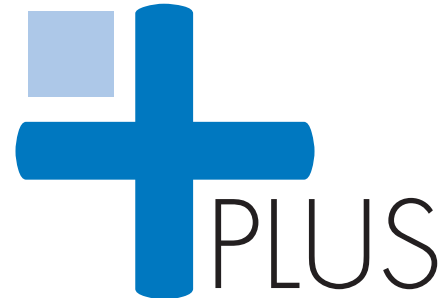

**LUX ELEMENTS®-
ELEM-PLUS**



**LUX ELEMENTS®-
TEC-PLUS**



**LUX ELEMENTS®-
TOP-PLUS**



**LUX ELEMENTS®-
LAVADO-PLUS**



**LUX ELEMENTS®-
TUB-PLUS**

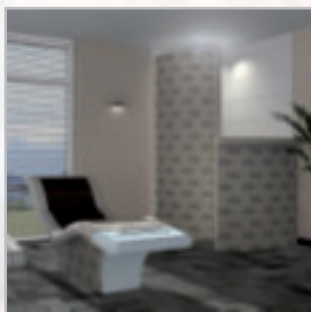

**LUX ELEMENTS®-
RELAX-PLUS**

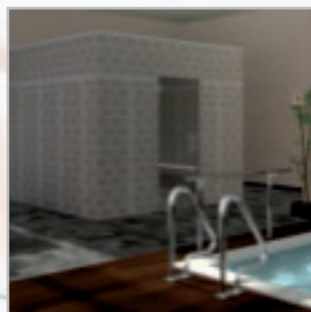

**LUX ELEMENTS®-
MODUL-PLUS**

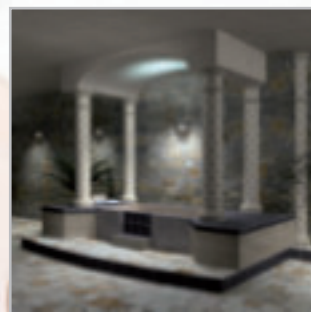

**LUX ELEMENTS®-
DECO-PLUS**

Construction

- **LUX ELEMENTS®-ELEMENT** – Panneau polyvalent mural et sol
- **LUX ELEMENTS®-TEC** – Habillage d'installations
- **LUX ELEMENTS®-TOP** – Habillages de baignoires
- **LUX ELEMENTS®-LAVADO** – Plans de vasques suspendu

Receveurs de douche

- **LUX ELEMENTS®-TUB** – Receveurs de douche
 - TUB – Ecoulement en un point:** TUB – Receveurs de douche / TUB H – Receveurs de douche à fleur de sol pour intégration dans construction en bois / TUB BOL – Receveur de douche pour remplacement de baignoiret
 - TUB-LINE – Ecoulement en ligne:** TUB-LINE – Receveurs de douche / TUB-LINE RT – Éléments porteurs / TUB-LINE H – Receveurs de douche à fleur de sol pour intégration dans construction en bois / TUB-LINE BOL – Receveur de douche pour remplacement de baignoire

Bien-être

- **LUX ELEMENTS®-RELAX** – Aménagement de relaxation individuelle
- **LUX ELEMENTS®-MODUL** – Le système modulaire pour hammam
- **LUX ELEMENTS®-DECO** – Éléments décoratifs
- **LUX ELEMENTS®-CONCEPT** – Les concepts individualisés

Composants du système

- **LUX ELEMENTS®-FIX** – Jeux de fixation et chevilles
- **LUX ELEMENTS®-COL** – Colles
- **LUX ELEMENTS®-DRY** – Enduits et bandes d'étanchéité
- **LUX ELEMENTS®-ARM** – Bandes d'armature
- **LUX ELEMENTS®-MONT** – Accessoires de montage

■ Construction



LUX ELEMENTS®-ELEMENT

Panneau polyvalent mural et sol **14**

ELEMENT-EL – Panneau polyvalent	16
ELEMENT-SQ/SL – Panneau de construction pré-rainuré	17
ELEMENT-VK – Panneau de construction multi-fonctions	18
Le panneau de construction Baby ELEMENT	19
Aménagement avec ELEMENT	20
Données produits – LUX ELEMENTS®-ELEMENT	21



LUX ELEMENTS®-TEC

Habillage d'installations **22**

Domaines d'application	24
La mise en œuvre	25
Données produits – LUX ELEMENTS®-TEC	27

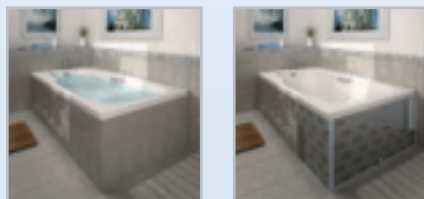

LUX ELEMENTS®-TOP

Habillages de baignoires **28**

TOP-TR...	30
Variantes de design	30
Situations de montage	30
Techniques pour trappes de visite	30
TOP-WP...	31
Le système	31
Les formes de baignoires balnéo	31
TOP-TRS 1200 S	31
Accessoires de montage	31
Données produits – LUX ELEMENTS®-TOP	32



LUX ELEMENTS®-LAVADO

Plans de vasques suspendu **34**

LAVADO-FLOAT	36
LAVADO-FLOAT – Variantes de design	37
LAVADO-FLOAT – La technique	38
LAVADO-FLOAT – Les composants du système	38
Données produits – LUX ELEMENTS®-LAVADO	39

■ Receveurs de douche



LUX ELEMENTS®-TUB

Receveurs de douche

40

Vue d'ensemble écoulement en un point / écoulement en ligne	42
Receveur – Écoulement en un point	
Receveurs de douche, Hauteurs d'encastrement	44
Vue d'ensemble – Variantes de design, dimensions	46
Données produits – LUX ELEMENTS®-TUB-EQ (carré)	48
Données produits – LUX ELEMENTS®-TUB-MQ (carré)	49
Données produits – LUX ELEMENTS®-TUB-EF (pentagonal)	50
Données produits – LUX ELEMENTS®-TUB-MF (pentagonal)	50
Données produits – LUX ELEMENTS®-TUB-EK (quart de cercle)	51
Données produits – LUX ELEMENTS®-TUB-MK (quart de cercle)	51
Données produits – LUX ELEMENTS®-TUB-ER (rectangulaire)	52
Données produits – LUX ELEMENTS®-TUB-MR (rectangulaire)	53
TUB-H – Receveurs de douche à fleur de sol pour intégration dans construction en bois	54
Données produits – LUX ELEMENTS®-TUB-H	55
TUB-BOL – Receveur de douche pour remplacement de baignoire	56
Données produits – LUX ELEMENTS®-TUB-BOL	57
TUB Systèmes d'écoulement	58
Données produits – TUB Systèmes d'écoulement	60
TUB Accessoires systèmes d'écoulement	61
Données produits – TUB Accessoires systèmes d'écoulement	61
Receveur – Écoulement en ligne	
TUB-LINE – Receveurs de douche avec écoulement en ligne	62
Données produits – LUX ELEMENTS®-TUB-LINE	64
TUB-LINE RT	68
Données produits – LUX ELEMENTS®-TUB-LINE RT	69
TUB-LINE H – pour intégration dans construction en bois	70
Données produits – LUX ELEMENTS®-TUB-LINE H	71
TUB-LINE BOL – Receveur de douche en remplacement de baignoire	72
Données produits – LUX ELEMENTS®-TUB-LINE BOL	73
Données produits – TUB-LINE systèmes d'écoulement / accessoires	74

■ Bien-être

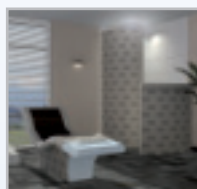
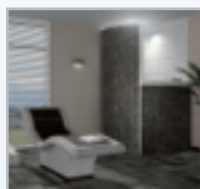

LUX ELEMENTS®-RELAX

Aménagement de relaxation individuelle 76

RELAX-RL – Sièges de repos	78
Données produits – LUX ELEMENTS®-RELAX-RL	79
RELAX-BW, Baignoire	80
Données produits – LUX ELEMENTS®-RELAX-BW	81
RELAX-RD – Douche circulaire	82
RELAX-RD – Plafonds	83
RELAX-RD – Accessoires	84
Données produits – LUX ELEMENTS®-RELAX-RD	85
RELAX-SD – Douche hélicoïdale	86
RELAX-SD – Plafonds	87
RELAX-SD – Accessoires	88
Données produits – LUX ELEMENTS®-RELAX-SD	89
RELAX-RSE – Douche d'angle, économisant l'espace	90
Données produits – LUX ELEMENTS®-RELAX-RSE	91
RELAX-JUNIOR	92
Données produits – LUX ELEMENTS®-RELAX-JUNIOR	94

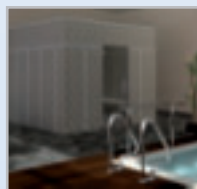
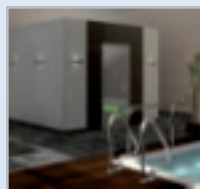

LUX ELEMENTS®-MODUL

Le système modulaire pour hammam 96

Construction	98
Cloisons, éléments de sol, éléments support ou de compensation	99
Variantes de toits	100
Accessoires	101
Variantes de banquettes	102
Données produits – LUX ELEMENTS®-MODUL-WA... (cloisons)	106
Données produits – LUX ELEMENTS®-MODUL-BO... (Eléments de sol)	107
Données produits – LUX ELEMENTS®-MODUL-UBO... (Eléments support ou de compensation)	108
Données produits – LUX ELEMENTS®-MODUL-DA... (toits)	109
Données produits – LUX ELEMENTS®-MODUL-BA... (banquettes)	114
Données produits – LUX ELEMENTS®-MODUL-DOOR... (portes)	116
Données produits – LUX ELEMENTS®-MODUL-KIT	117



LUX ELEMENTS®-DECO

Éléments décoratifs

118

Éléments en forme de gorges 120

Éléments courbes 121

Les piliers (colonnes) 122

Données produits et données emballages – LUX ELEMENTS®-DECO 123



LUX ELEMENTS®-CONCEPT

Les concepts individualisés

124

De l'étude de projet à la réalisation 126

■ Composants du système

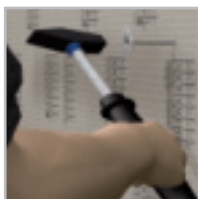

LUX ELEMENTS®-COMPOSANTS DU SYSTÈME

Les composants du système

132

LUX ELEMENTS®-FIX – Jeux de fixations et chevilles 134

Données produits et données emballages – LUX ELEMENTS®-FIX 135



LUX ELEMENTS®-COL – Colles 136

Données produits et données emballages – LUX ELEMENTS®-COL 137



LUX ELEMENTS®-DRY – Enduits et bandes d'étanchéité 138

Données produits et données emballages – LUX ELEMENTS®-DRY 139



LUX ELEMENTS®-ARM – Bandes d'armature 140

Données produits et données emballages – LUX ELEMENTS®-ARM 141

LUX ELEMENTS®-MONT – Accessoires de montage 142

Données produits et données emballages – LUX ELEMENTS®-MONT 143



Panneau polyvalent mural et sol

ELEMENT-EL est un élément porteur en mousse dure de polystyrène recouvert sur les deux faces d'un mortier spécial armé d'un trame en fibre de verre.

ELEMENT-SQ/SL est un panneau de construction pré-rainuré pour l'aménagement ou l'habillage des formes courbes.

ELEMENT-VK est un élément porteur étanchéifié en usine, avec des propriétés de pare-vapeur.

Les panneaux de construction sont disponibles dans dix épaisseurs et deux longueurs. La variante « mini » ou « un homme – un panneau » est particulièrement maniable en raison de son petit format et convient également pour une pose au sol.

Facile à travailler, il se révèle très polyvalent dans la pratique courante. Grâce à ELEMENT, la réalisation d'un support idéal pour la pose collée du carrelage devient d'une grande simplicité tout comme les doublages, les constructions, les travaux de conception, d'isolation et d'étanchéité.



LUX ELEMENTS®-ELEMENT-PLUS

LUX ELEMENTS réalise des fabrications sur mesure dans la gamme produits ELEMENT.

Ces fabrications se rapportent à des dimensions, épaisseurs, formes etc. différentes de celles du programme standard. Vous trouverez de plus amples infos à la page 8.

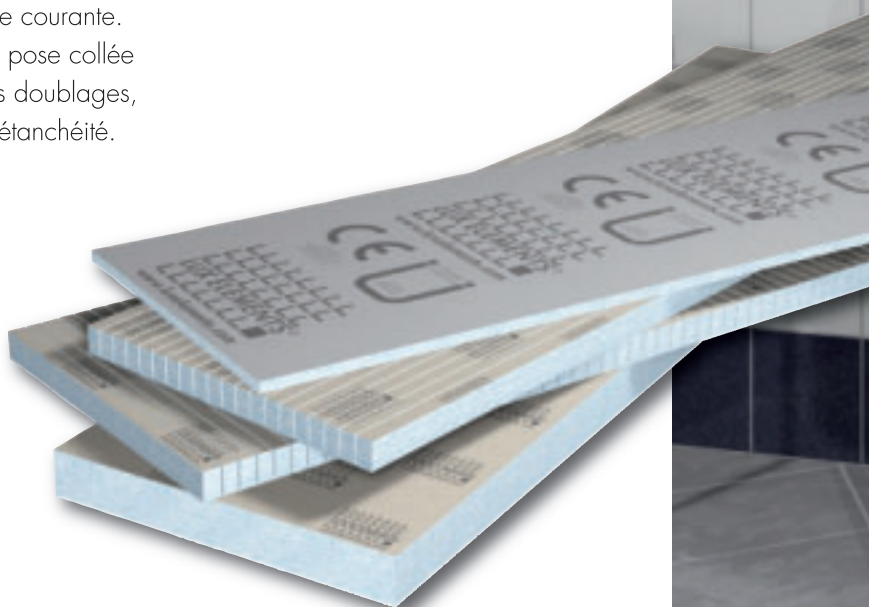



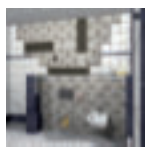

ELEMENT-EL Panneau polyvalent

Le panneau de construction universel a été le premier produit de la gamme ELEMENT et éprouvé depuis plusieurs dizaines d'années comme support insensible à l'humidité.

- Fiable au mur
- Créativité de conception
- Résistant au sol

 Disponible également en format maniable « Baby » (voir page 19).



Domaines d'application

Épaisseurs minces jusqu'à
1 3/16 inch max.:

- 0 5/32 – 0 15/64 inch:
p.ex. égalisation de mur
- 0 15/32 et 0 25/32 inch:
habillage d'ossature
- dès 1 3/16 inch:
pose sur plots de colle

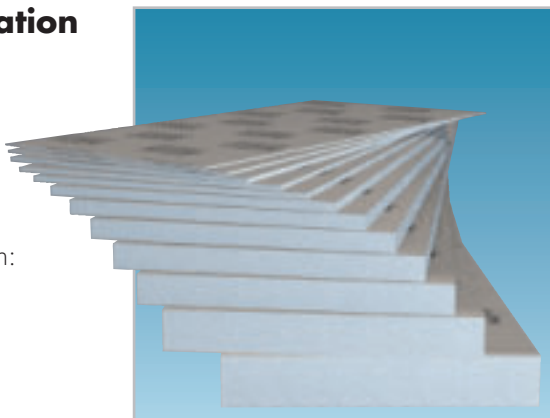

ELEMENT-EL – le panneau de construction universel à visser sur une ossature en bois ou en métal ...

Épaisseurs plus épaisses
de 1 3/16 à 3 15/16 inch:

- Habiller
- Construire
- Isoler



... à poser aux murs (p.ex. pour égalisation de mur sur des anciens carrelages) ...

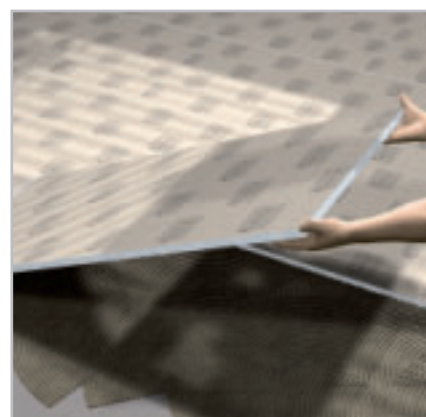

... et pour des applications à même le sol, sur le béton/chape ou plancher en bois.



ELEMENT-SQ/SL Panneau de construction pré-rainuré

Éléments porteurs en mousse dure pré-rainurés permettant la création flexible, rapide et propre de formes arrondies. Disponibles dans les modèles à rainures longitudinales (SL) et transversales (SQ), en trois épaisseurs différentes par modèle.



Domaines d'application

Partout où l'on souhaite une forme arrondie, par exemple pour la réalisation de

- cloisons de séparation rondes
- habillages de baignoire ronde
- installations de pré-cloisons rondes

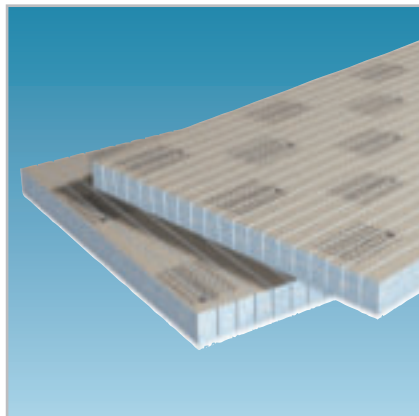

ELEMENT-SQ/SL – Panneau de construction pré-rainuré



Formes rondes



P. ex. habillage de baignoires arrondi ...



Mise en œuvre facile

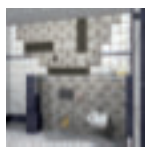

ELEMENT-VK Panneau de construction multi-fonctions

Plusieurs fonctions pour un seul produit :
ELEMENT-VK est un panneau de
construction étanchéifié en usine
avec des propriétés de pare-vapeur,
qui réunit tous les avantages du
panneau de construction universel
ELEMENT-EL avec ceux de l'étanchéité.

 Disponible également en format
maniable « Baby » (voir page 19).

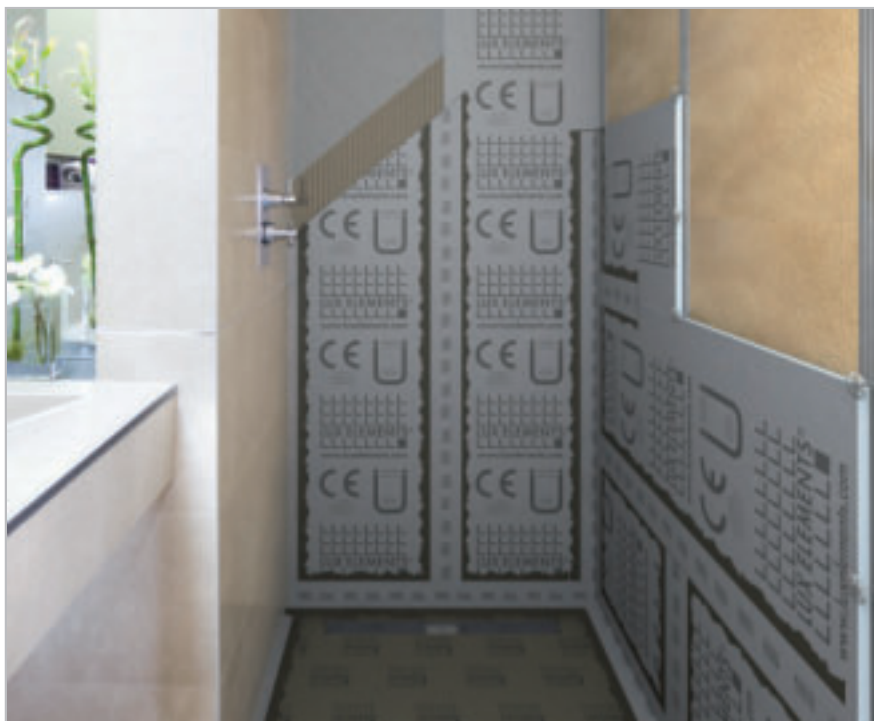

Domaines d'application

Dans les locaux humides où une
étanchéité est nécessaire.

Pose ELEMENT-VK :

- Sur mur existant
- Visser sur ossature bois
ou métallique

Nous proposons en outre pour le
panneau de construction multi-fonctions
ELEMENT-VK un assortiment de
composants de système adaptés à
différentes utilisations (p.ex. bande
d'étanchéité, angles intérieurs et
extérieurs).

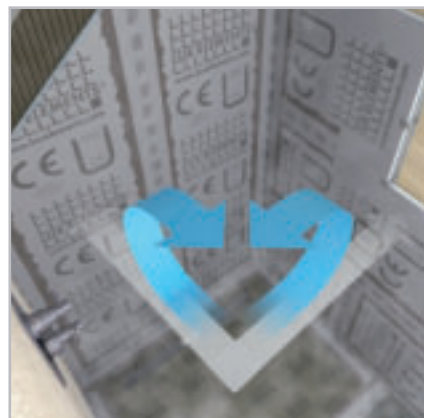
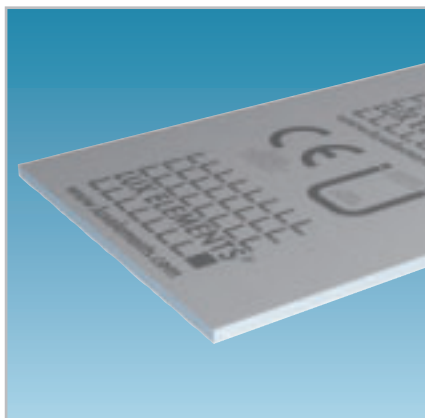

ELEMENT-VK – le panneau de construction multi-fonctions : étanchéifié en usine et avec des propriétés de pare-vapeur



Étanchéité des raccords et angles avec DRY-DBV



Utilisation au sol



Adapté au chantier
de construction :

Le panneau de construction Baby ELEMENT

Le panneau de construction ELEMENT existe également en demi-longueur de 49 7/32 inch pouvant être transporté sans aide et travaillé par une seule personne en raison de sa taille réduite.

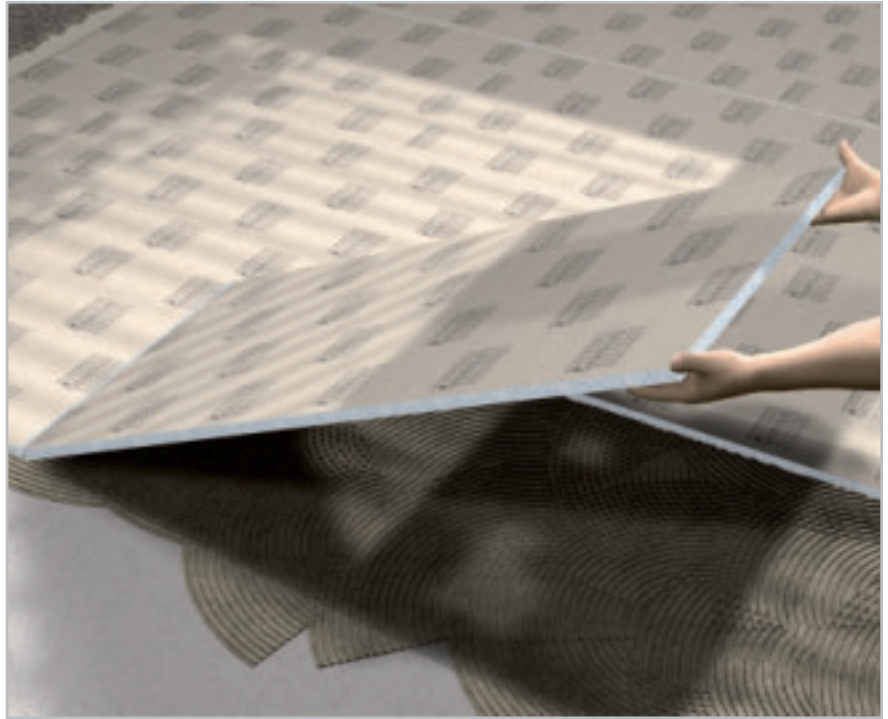

Le « Panneau maniable » offre à l'artisan des avantages déterminants :

- Facilité d'accès dans des espaces étroits, par ex. cages d'escalier
- Chargement adapté à tous types de véhicules
- Format pratique pour un montage aisé dans des espaces étroits ou mansardés
- Adapté pour des applications au sol

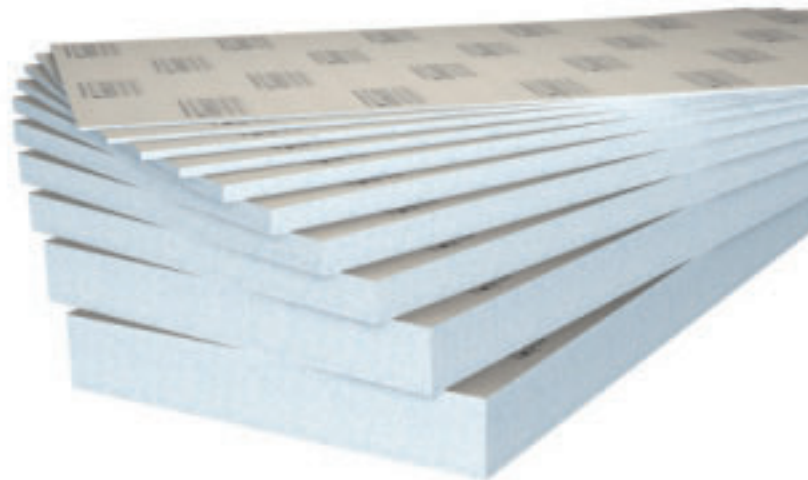
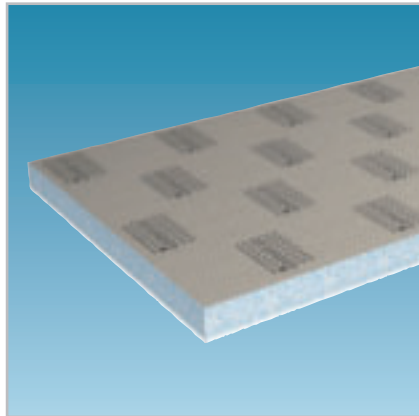

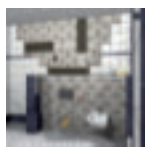





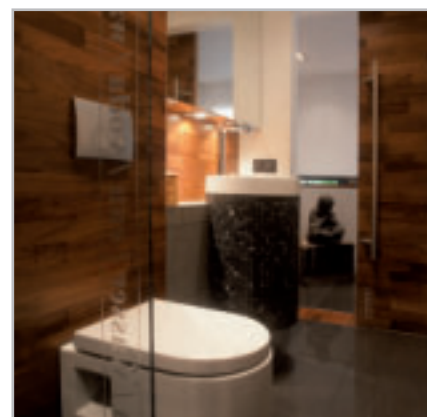
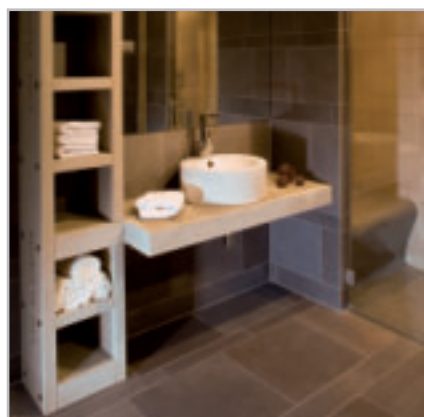
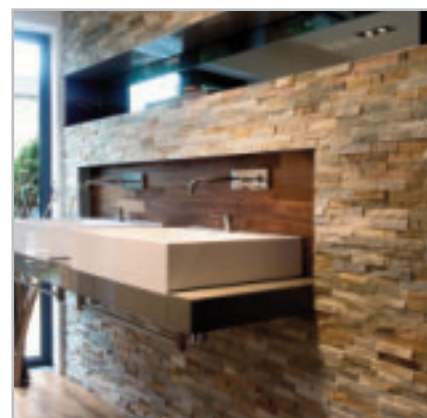
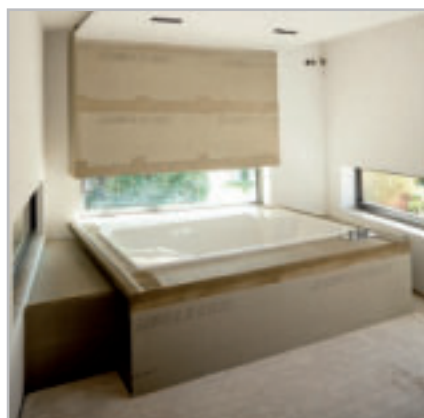

Aménagement avec ELEMENT

De multiples réalisations sont possibles avec les panneaux de la gamme LUX ELEMENTS®-ELEMENT, comme l'aménagement complet d'une salle de bain:

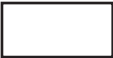
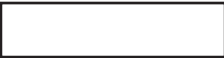
- Habillages muraux
- Escalier
- Podium
- Installations de pré-cloisons
- Habillages de baignoires
- Tablettes
- Étagères etc.

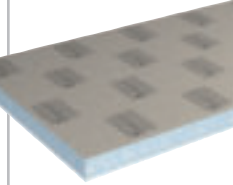
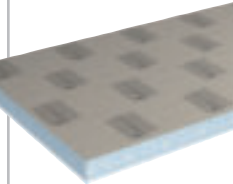
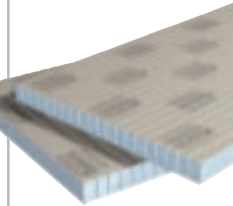

■ DONNÉES PRODUITS – LUX ELEMENTS®-ELEMENT

	NUMÉRO D'ARTICLE	DESIGNATION D'ARTICLE / DESCRIPTION D'ARTICLE	FORMATS NOMINAUX/DIMENSIONS LARGEUR x LONGUEUR x ÉPAISSEUR	UNITÉ	
		ELEMENT-... Baby ...			
		ELEMENT-EL ...			
		ELEMENT-SL ...			
		ELEMENT-SQ ...			
		ELEMENT-VK ...			
	LELEE1116	ELEMENT-EL Baby 4 , Élément en mousse dure, prêt à carreler	23 5/8 x 49 7/32 x 0 5/32 in	m ²	
	LELEE1117	ELEMENT-EL Baby 6 , Élément en mousse dure, prêt à carreler	23 5/8 x 49 7/32 x 0 15/64 in	m ²	
	LELEE1118	ELEMENT-EL Baby 10 , Élément en mousse dure, prêt à carreler	23 5/8 x 49 7/32 x 0 25/64 in	m ²	
	LELEE1135	ELEMENT-EL Baby 12 , Élément en mousse dure, prêt à carreler	23 5/8 x 49 7/32 x 0 15/32 in	m ²	
	LELEE1141	ELEMENT-EL Baby 20 , Élément en mousse dure, prêt à carreler	23 5/8 x 49 7/32 x 0 25/32 in	m ²	
	LELEE1142	ELEMENT-EL Baby 30 , Élément en mousse dure, prêt à carreler	23 5/8 x 49 7/32 x 1 3/16 in	m ²	
	LELEE1143	ELEMENT-EL Baby 40 , Élément en mousse dure, prêt à carreler	23 5/8 x 49 7/32 x 1 37/64 in	m ²	
	LELEE1144	ELEMENT-EL Baby 50 , Élément en mousse dure, prêt à carreler	23 5/8 x 49 7/32 x 1 31/32 in	m ²	
	LELEE1145	ELEMENT-EL Baby 80 , Élément en mousse dure, prêt à carreler	23 5/8 x 49 7/32 x 3 5/32 in	m ²	
	LELEE1146	ELEMENT-EL Baby 100 , Élément en mousse dure, prêt à carreler	23 5/8 x 49 7/32 x 3 15/16 in	m ²	
		LELEE1119	ELEMENT-EL 10 , Élément en mousse dure, prêt à carreler	23 5/8 x 98 27/64 x 0 25/64 in	m ²
		LELEE1131	ELEMENT-EL 12 , Élément en mousse dure, prêt à carreler	23 5/8 x 98 27/64 x 0 15/32 in	m ²
		LELEE1120	ELEMENT-EL 20 , Élément en mousse dure, prêt à carreler	23 5/8 x 98 27/64 x 0 25/32 in	m ²
		LELEE1121	ELEMENT-EL 30 , Élément en mousse dure, prêt à carreler	23 5/8 x 98 27/64 x 1 3/16 in	m ²
		LELEE1123	ELEMENT-EL 40 , Élément en mousse dure, prêt à carreler	23 5/8 x 98 27/64 x 1 37/64 in	m ²
		LELEE1122	ELEMENT-EL 50 , Élément en mousse dure, prêt à carreler	23 5/8 x 98 27/64 x 1 31/32 in	m ²
LELEE1133		ELEMENT-EL 80 , Élément en mousse dure, prêt à carreler	23 5/8 x 98 27/64 x 3 5/32 in	m ²	
LELEE1137		ELEMENT-EL100 , Élément en mousse dure, prêt à carreler	23 5/8 x 98 27/64 x 3 15/16 in	m ²	
	LELEE2001	ELEMENT-SL 30 , Élément en mousse dure, avec rainures longitudinales	23 5/8 x 98 27/64 x 1 3/16 in	m ²	
	LELEE2003	ELEMENT-SL 50 , Élément en mousse dure, avec rainures longitudinales	23 5/8 x 98 27/64 x 1 31/32 in	m ²	
	LELEE2005	ELEMENT-SL 80 , Élément en mousse dure, avec rainures longitudinales	23 5/8 x 98 27/64 x 3 5/32 in	m ²	
	LELEE2002	ELEMENT-SQ 30 , Élément en mousse dure, avec rainures latérales	23 5/8 x 98 27/64 x 1 3/16 in	m ²	
	LELEE2004	ELEMENT-SQ 50 , Élément en mousse dure, avec rainures latérales	23 5/8 x 98 27/64 x 1 31/32 in	m ²	
	LELEE2006	ELEMENT-SQ 80 , Élément en mousse dure, avec rainures latérales	23 5/8 x 98 27/64 x 3 5/32 in	m ²	
	LELEE3009	ELEMENT-VK Baby 6 , Élément en mousse dure, étanche et pare-vapeur par natte intégrée sous forme de panneau	23 5/8 x 49 7/32 x 0 15/64 in	m ²	
	LELEE3010	ELEMENT-VK Baby 12 , Élément en mousse dure, étanche et pare-vapeur par natte intégrée sous forme de panneau	23 5/8 x 49 7/32 x 0 15/32 in	m ²	
	LELEE3011	ELEMENT-VK Baby 20 , Élément en mousse dure, étanche et pare-vapeur par natte intégrée sous forme de panneau	23 5/8 x 49 7/32 x 0 25/32 in	m ²	
	LELEE3012	ELEMENT-VK Baby 30 , Élément en mousse dure, étanche et pare-vapeur par natte intégrée sous forme de panneau	23 5/8 x 49 7/32 x 1 3/16 in	m ²	
	LELEE3013	ELEMENT-VK Baby 50 , Élément en mousse dure, étanche et pare-vapeur par natte intégrée sous forme de panneau	23 5/8 x 49 7/32 x 1 31/32 in	m ²	
	LELEE3001	ELEMENT-VK 12 , Élément en mousse dure, étanche et pare-vapeur par natte intégrée sous forme de panneau	23 5/8 x 98 27/64 x 0 15/32 in	m ²	
	LELEE3002	ELEMENT-VK 20 , Élément en mousse dure, étanche et pare-vapeur par natte intégrée sous forme de panneau	23 5/8 x 98 27/64 x 0 25/32 in	m ²	



Habillage d'installations

Les éléments TEC sont des éléments d'habillage préfabriqués, en mousse dure de polystyrène, recouvert sur les deux faces d'un mortier spécial armé d'une trame en fibre de verre, permettant l'habillage des tuyaux verticaux ou horizontaux dans les angles ou surface plane.

TEC-SK est un élément plan revêtu des deux côtés pour l'habillage de tuyaux, de forme angulaire, avec rainure et bande autocollante. A assembler.

TEC-VWD est un élément préfabriqué pour l'habillage de toilette suspendu.



LUX ELEMENTS®-TEC-PLUS

LUX ELEMENTS réalise des fabrications sur mesure dans la gamme produits TEC.

Ces fabrications se rapportent à des dimensions, épaisseurs, formes etc. différentes de celles du programme standard. Vous trouverez de plus amples infos à la page 8.

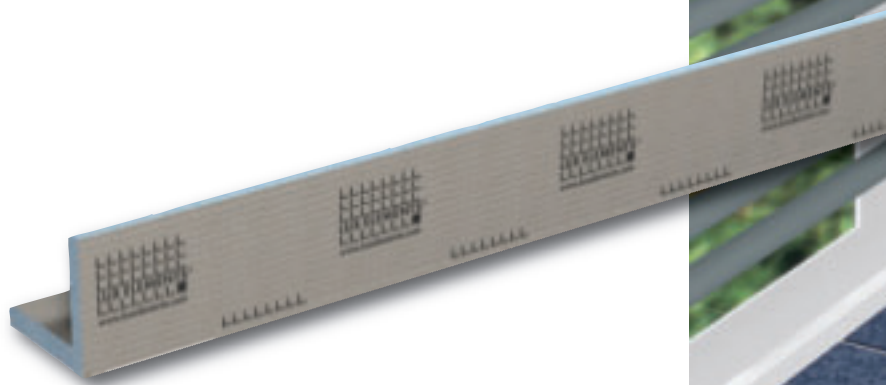



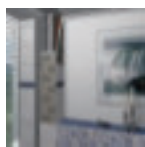

Domaines d'application

En angle ou surfaces droites

Les éléments d'habillage TEC peuvent être utilisés dans les pièces humides, les pièces d'habitations, les caves ou les combles, par exemple pour l'habillage de

- Conduites et tuyaux
- Éléments porteurs et poutres
- Colonnes



TEC-KA en angle



TEC-KA en angle



TEC-U devant un mur

La mise en œuvre...

Les éléments d'habillage TEC peuvent être mis en œuvre dans tous les domaines de l'aménagement intérieur. Le montage est simple et rapide.

- Découper aux mesures souhaitées les éléments d'habillage de tuyaux
- Encoller les bords avec la colle de montage COL-MK (voir page 136)
- Coller l'élément d'habillage de tuyau, laisser sécher et poser le carrelage



TEC-SK

Élément d'habillage de tuyaux à former en angle, avec rainure, revêtu et armé des deux côtés. La rainure se présente sous forme d'une bande autocollante. Après avoir ôté le film protecteur, les éléments peuvent être assemblés entre eux pour former un angle et ainsi être fixé.

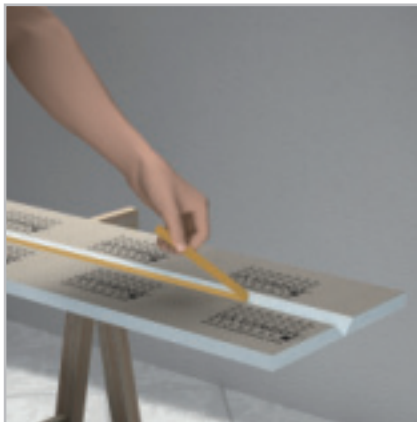

TEC-SK

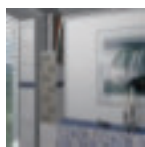

TEC-VWD





Élément d'HABILLAGE pour
BATI-SUPPORT – Prêt à Carreler –

Composition du kit d'habillage :

- 1 élément frontal avec 5 trous
- 2 éléments latéraux
- 1 élément partie supérieure
- Inclus matériel de montage pour fixer l'ensemble :
20 fixations FIX-SB 45S35,
393 45/64 inch de bande
d'armature ARM-100 SK et
1 cartouche de colle COL-MK

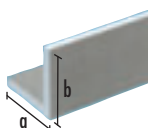
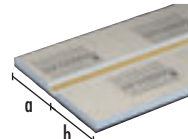
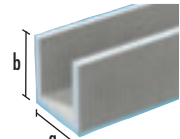
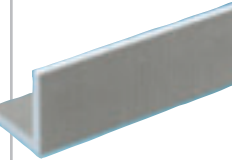

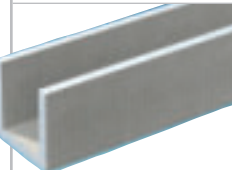
■ DONNÉES PRODUITS – LUX ELEMENTS®-TEC

	NUMÉRO D'ARTICLE	DESIGNATION D'ARTICLE / DESCRIPTION D'ARTICLE	FORMATS NOMINAUX/DIMENSIONS a x b x LONGUEUR x ÉPAISSEUR	UNITÉ
  				
		TEC-KA BS		
		TEC-SK BS		
		TEC-U BS		
	LTECX1001	TEC-KA 15 BS , Élément d'angle pour l'habillage de tuyaux, mortier de recouvrement des deux côtés	5 29/32 x 5 29/32 x 98 27/64 x 0 25/32 in	Pièce
	LTECX1002	TEC-KA 20 BS , Élément d'angle pour l'habillage de tuyaux, mortier de recouvrement des deux côtés	7 7/8 x 7 7/8 x 98 27/64 x 0 25/32 in	Pièce
	LTECX1003	TEC-KA 30 BS , Élément d'angle pour l'habillage de tuyaux, mortier de recouvrement des deux côtés	11 13/16 x 11 13/16 x 98 27/64 x 0 25/32 in	Pièce
	LTECX1004	TEC-KA 40 BS , Élément d'angle pour l'habillage de tuyaux, mortier de recouvrement des deux côtés	7 7/8 x 15 3/4 x 98 27/64 x 0 25/32 in	Pièce
	LTECX4001	TEC-SK 15 BS , Élément pour l'habillage de tuyaux avec rainure en V pré collé pour forme d'angle, mortier de recouvrement des deux côtés	5 29/32 x 5 29/32 x 98 27/64 x 0 25/32 in	Pièce
	LTECX4002	TEC-SK 20 BS , Élément pour l'habillage de tuyaux avec rainure en V pré collé pour forme d'angle, mortier de recouvrement des deux côtés	7 7/8 x 7 7/8 x 98 27/64 x 0 25/32 in	Pièce
	LTECX4003	TEC-SK 30 BS , Élément pour l'habillage de tuyaux avec rainure en V pré collé pour forme d'angle, mortier de recouvrement des deux côtés	11 13/16 x 11 13/16 x 98 27/64 x 0 25/32 in	Pièce
	LTECX4004	TEC-SK 40 BS , Élément pour l'habillage de tuyaux avec rainure en V pré collé pour forme d'angle, mortier de recouvrement des deux côtés	7 7/8 x 15 3/4 x 98 27/64 x 0 25/32 in	Pièce
	LTECX1010	TEC-U 20 BS , Élément en U pour l'habillage de tuyaux, rectiligne, recouvrement des deux côtés	7 7/8 x 7 7/8 x 98 27/64 x 0 25/32 in	Pièce
	LTECX5001	TEC-VWD Élément d'HABILLAGE pour BATI-SUPPORT – Prêt à Carreler – Composition du kit d'habillage : 1 élément frontal avec 5 trous, 2 éléments latéraux, 1 élément partie supérieure. Inclus matériel de montage pour fixer l'ensemble : 20 fixations FIX-SB 45S35, 393 45/64 in de bande d'armature ARM-100 SK et 1 cartouche de colle COL-MK	1 x élément frontal : 23 5/8 x 49 7/32 x 0 25/32 in, 2x éléments latéraux : 11 13/16 x 49 7/32 x 0 25/32 in, 1x élément partie supérieure : 11 13/16 x 23 5/8 x 0 25/32 in	Kit

Composants système COL, MONT

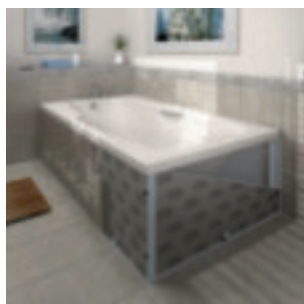

Habillages de baignoires

TOP-TR... est un habillage pour baignoire rectangulaire standard.

Prêt à carreler, convient pour toutes les positions de montage.

Si une trappe de visite est requise, deux solutions sont disponibles.

TOP-WP... est un habillage entièrement démontable pour baignoires balnéo, disponible dans quatre formats différents ou fabriqué sur mesure.

TOP TRS 1200 est une solution pour l'habillage de receveurs de douche standard.



LUX ELEMENTS®-TOP-PLUS

LUX ELEMENTS réalise des fabrications sur mesure dans la gamme produits TOP.

Ces fabrications se rapportent à des dimensions, épaisseurs, formes etc. différentes de celles du programme standard. Vous trouverez de plus amples infos à la page 8.

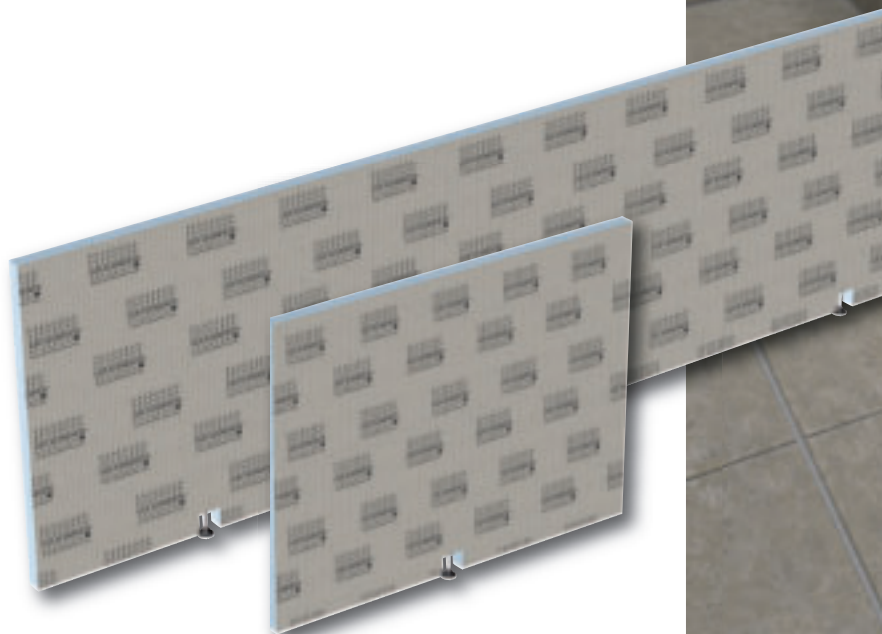



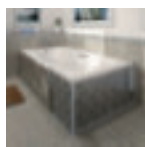

TOP-TR...

Habillages pour baignoires standard de forme rectangulaire

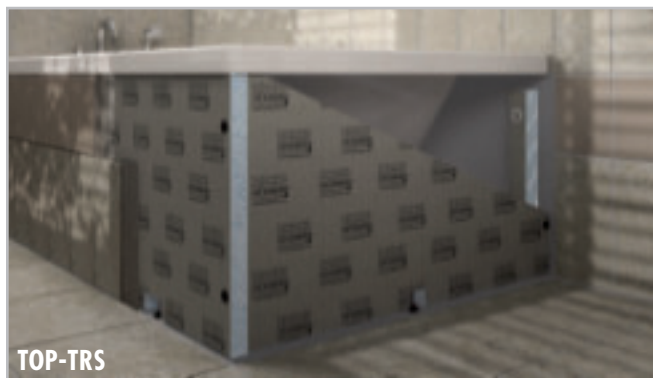

Formats nominaux/dimensions	a	b
Longueur de baignoire jusqu'à 66 59/64 inch	66 11/32 inch	
Longueur de baignoire jusqu'à 70 55/64 inch	70 9/32 inch	
Longueur de baignoire jusqu'à 74 51/64 inch	73 15/64 inch	
Longueur de baignoire jusqu'à 82 43/64 inch	82 43/64 inch	
Retour de baignoire jusqu'à 66 59/64 inch		31 1/2 inch
Retour de baignoire jusqu'à 82 43/64 inch		35 7/16 inch

Variantes de design



TOP-TRS

Éléments d'habillage de baignoire à tablier droit



TOP-TRU

Éléments d'habillage avec coup de pied

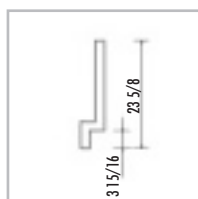

TOP-TRV

Éléments d'habillage avec tablette

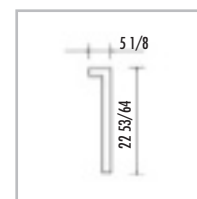

Situations de montage

Les trois variantes de design donnent les montages suivants :



Montage isolé



Montage encastré



Montage en angle



Montage avec 2 retours



Montage avec tablette

Techniques pour trappes de visite

Deux solutions se présentent pour l'entretien et la réparation de toutes les variantes de design TOP-TR... :



MONT-TOPREV

MONT-TOPREV – simple, rapide et flexible. Clipser les profilés d'arrêt MONT-TOPREV (page 142) en haut et en bas, la partie auparavant découpée dans l'habillage est ensuite poussée dans l'ouverture de l'habillage, contre les profilés d'arrêt. Après avoir posé le carrelage, sceller le joint de manière élastique avec du silicone.



TOP-REVR-TR

TOP-REVR – trappe de visite sur mesure sur la façade ou le retour de l'habillage, dimensions au gré, variante de design : TRV. La réalisation d'une niche offre une liberté esthétique totale, indépendamment de la trame du carrelage. Ouverture et fermeture rapides grâce au verrouillage magnétique.

TOP-WP...

Habillage démontable pour baignoire balnéo

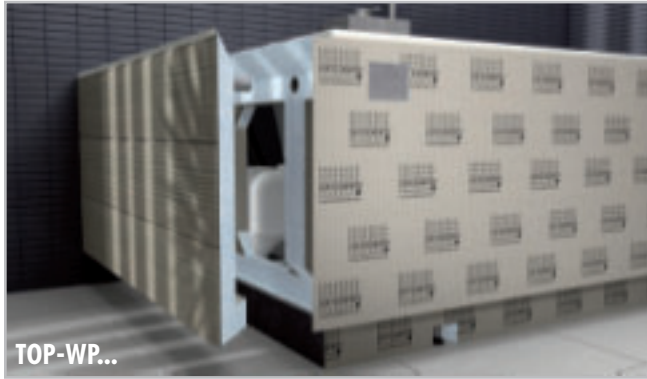

Cet habillage de baignoire balnéo avec coup de pied et tablette est mis en place à l'aide de solides vérins métalliques emboîtés dans des coulisses métalliques. Ainsi, si cela s'avère nécessaire, il est possible de démonter le retour et la façade proprement et sans grands frais. Disponible pour des baignoires rectangulaires, quart de cercle, hexagonales et ovales. Dans le cas de formes rondes, des aimants puissants confèrent un maintien supplémentaire.

Le système

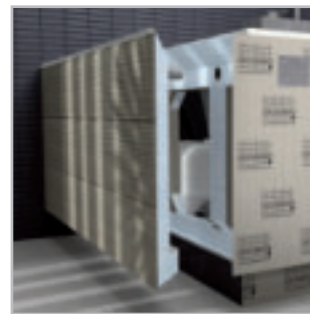
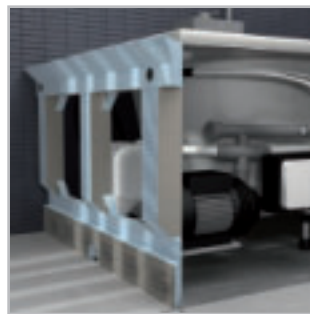
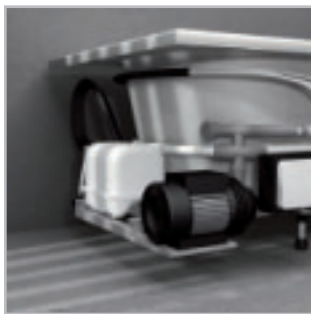

Exemple de baignoire balnéo droite :

installer l'ossature puis accrocher les éléments d'habillage.

Instructions de montage disponibles sur www.luxelements.com

Les formes de baignoires balnéo

Tous les habillages pour baignoires balnéo sont équipés d'un coup de pied et d'une tablette.



TOP-WP G – rectangulaire



TOP-WP V – en quart de cercle



TOP-WP O – ovale



TOP-WP S – hexagonale

TOP-TRS 1200 S

Élément d'habillage en mousse dure pour receveurs de douche standard.

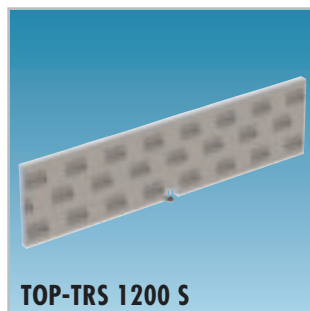

Accessoires de montage

TOP-AN – Accessoires de montage pour tous les habillages de baignoire

TOP-KIT et TOP-KIT WP – Kits de montage complets pour habillage de baignoire et de baignoire balnéo, avec tous les composants de système requis



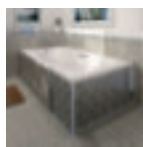

■ DONNÉES PRODUITS – LUX ELEMENTS®-TOP

NUMÉRO D'ARTICLE	DESIGNATION D'ARTICLE / DESCRIPTION D'ARTICLE	FORMATS NOMINAUX/DIMENSIONS LARGEUR x LONGUEUR x ÉPAISSEUR	UNITÉ
------------------	---	--	-------

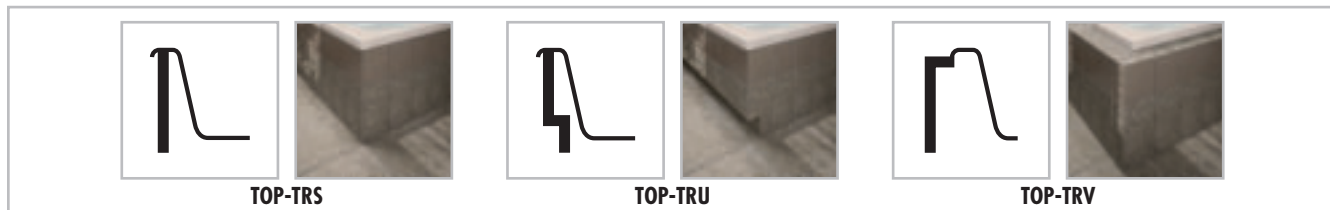







	LTOPE1002	TOP-TRS 1685 S Habillage de baignoire en mousse dure jusqu'à 66 59/64 inch	66 11/32 x 23 5/8 x 1 3/16 in	Pièce
	LTOPE1004	TOP-TRS 1785 S Habillage de baignoire en mousse dure jusqu'à 70 55/64 inch	70 9/32 x 23 5/8 x 1 3/16 in	Pièce
	LTOPE1054	TOP-TRS 1860 S Habillage de baignoire en mousse dure jusqu'à 74 51/64 inch	73 15/64 x 23 5/8 x 1 3/16 in	Pièce
	LTOPE1006	TOP-TRS 2100 S Habillage de baignoire en mousse dure jusqu'à 82 43/64 inch ou pour baignoire avec tablette frontale	82 43/64 x 23 5/8 x 1 3/16 in	Pièce
	LTOPE1010	TOP-TRS 800 S Habillage retour en mousse dure	31 1/2 x 23 5/8 x 1 3/16 in	Pièce
	LTOPE1055	TOP-TRS 900 S Habillage retour en mousse dure	35 7/16 x 23 5/8 x 1 3/16 in	Pièce
	LTOPE1017	TOP-TRU 2100 S Habillage de baignoire avec coup de pied en mousse dure jusqu'à 82 43/64 inch ou pour baignoires avec tablette frontale	82 43/64 x 23 5/8 x 1 3/16 in	Pièce
	LTOPE1021	TOP-TRU 900 S Habillage retour en mousse dure	35 7/16 x 23 5/8 x 1 3/16 in	Pièce
	LTOPE1023	TOP-TRV 2100 S Habillage de baignoire avec tablette en mousse dure jusqu'à 82 43/64 inch	82 43/64 x 22 53/64 x 1 3/16 in	Pièce
	LTOPE1029	TOP-TRV 900 li S Habillage retour côte gauche avec tablette en mousse dure	35 7/16 x 22 53/64 x 1 3/16 in	Pièce
	LTOPE1031	TOP-TRV 900 re S Habillage retour côte droit avec tablette en mousse dure	35 7/16 x 22 53/64 x 1 3/16 in	Pièce

suite page 33

! **Informations:** Les constructions des habillages de baignoire convenant pour les baignoires standards rectangulaires ne sont pas livrées comme telles. En fonction des variantes d'encastrement possible, 4 éléments peuvent être nécessaires.

■ DONNÉES PRODUITS – LUX ELEMENTS®-TOP

	NUMÉRO D'ARTICLE	DESIGNATION D'ARTICLE / DESCRIPTION D'ARTICLE	FORMATS NOMINAUX/DIMENSIONS LARGEUR x LONGUEUR x ÉPAISSEUR	UNITÉ
	LTOPE1051	TOP-REVR-TR Habillage de baignoire avec niche et trappe de visite intégrée pour tous les modèles TRV	Fabrication sur mesure	Pièce
	LTOPE10001	TOP-WP G Habillage de baignoire balnéo droite et rectangulaire, avec coup de pied, tablette et démontable		Kit
	LTOPE10002	TOP-WP V Habillage de baignoire balnéo en quart de cercle, avec coup de pied, tablette et démontable		Kit
	LTOPE10003	TOP-WP S Habillage de baignoire balnéo hexagonale, avec coup de pied, tablette et démontable		Kit
	LTOPE10004	TOP-WP O Habillage de baignoire balnéo ovale, avec coup de pied, tablette et démontable		Kit
	LTOPE1056	TOP-TRS 1200 S Élément d'habillage en mousse dure pour receveurs de douche standard	47 1/4 x 11 13/16 x 1 3/16 in	Pièce
	LTOPE1050	TOP-AN Kit de montage pour éléments d'habillage, 2 butées EL 50 avec chacune 2 pièces FIX-FID 110	19 11/16 x 1 31/32 x 1 31/32 in	Kit
	LTOPE1052	TOP-KIT Kit de montage pour habillages de baignoires : 4 pièces FIX-FID 110, 10 pièces FIX-SD 80, 1 pièce COL-MK		Kit
	LTOPE10005	TOP-KIT WP Kit de montage pour habillages de baignoire balnéo : 10 pièces FIX-FID 110, 20 pièces FIX-SD 80, 1 pièce COL-MK		Kit

Composants système COL, FIX, MONT

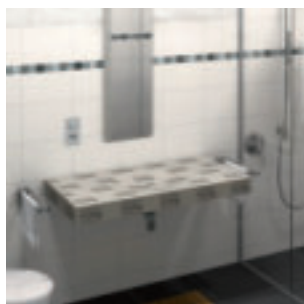

Plans de vasques suspendu

LAVADO-FLOAT est un plan de vasque à carreler disponible dans quatre variantes, aux suspensions murales invisibles pour un design « suspendu ».

Trois modèles possèdent une vasque intégrée : ovale, rectangulaire ou cylindrique. Le quatrième modèle est plat, sans vasque : il convient pour les variantes usuelles de vasques à encastrer ou à poser.



LUX ELEMENTS®-LAVADO-PLUS

LUX ELEMENTS réalise des fabrications sur mesure dans la gamme produits LAVADO.

Ces fabrications se rapportent à des dimensions, épaisseurs, formes etc. différentes de celles du programme standard. Vous trouverez de plus amples infos à la page 8.

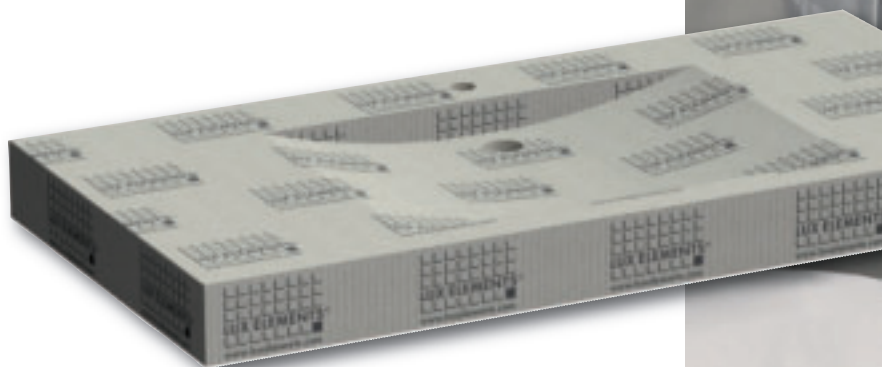



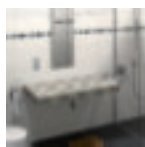

LAVADO-FLOAT

LAVADO-FLOAT donne aux agenceurs et utilisateurs de salles de bains la possibilité d'aménager le plan de vasque selon leurs souhaits, en combinant au gré des carrelages de grandes dimensions, de la pierre naturelle, de la mosaïque ou un enduit.



LAVADO-PANEL – Variantes

LUX ELEMENTS®-LAVADO-FLOAT G

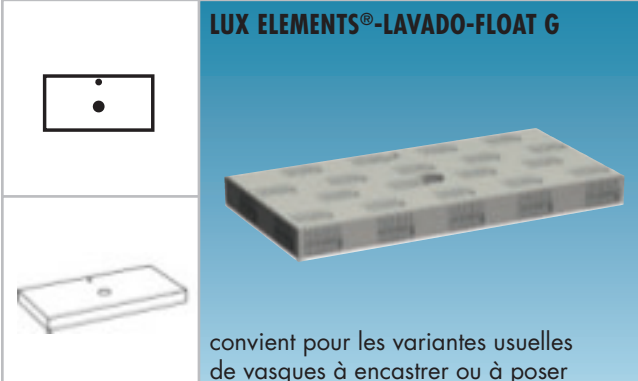

convient pour les variantes usuelles de vasques à encastrer ou à poser

Dimensions	Longueur	Largeur	Épaisseur
	46 1/16 inch	23 1/32 inch	3 15/16 inch

LUX ELEMENTS®-LAVADO-FLOAT Z

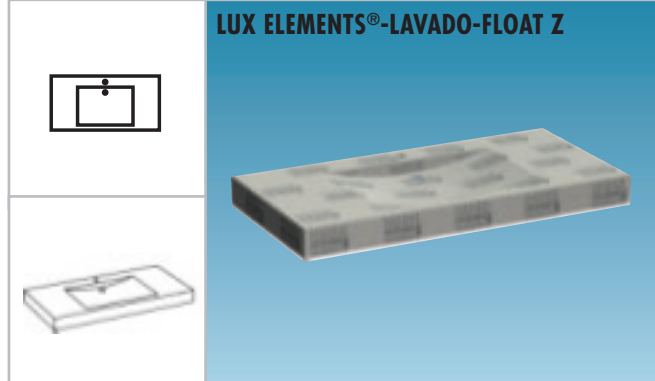

Dimensions	Longueur	Largeur	Épaisseur
	46 1/16 inch	23 1/32 inch	3 15/16 inch

LUX ELEMENTS®-LAVADO-FLOAT E

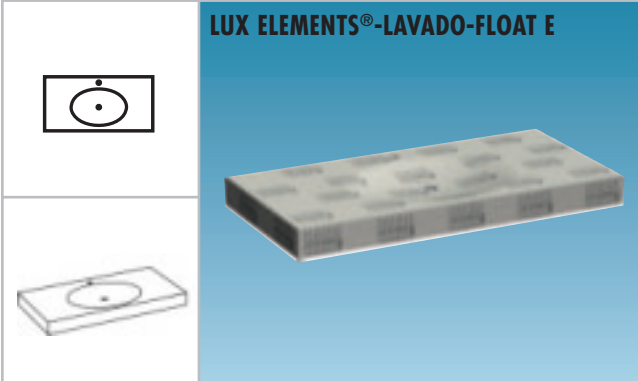

Dimensions	Longueur	Largeur	Épaisseur
	46 1/16 inch	23 1/32 inch	3 15/16 inch

LUX ELEMENTS®-LAVADO-FLOAT R

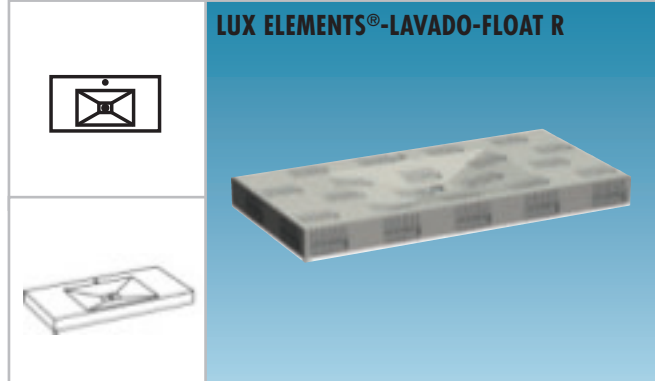

Dimensions	Longueur	Largeur	Épaisseur
	46 1/16 inch	23 1/32 inch	3 15/16 inch

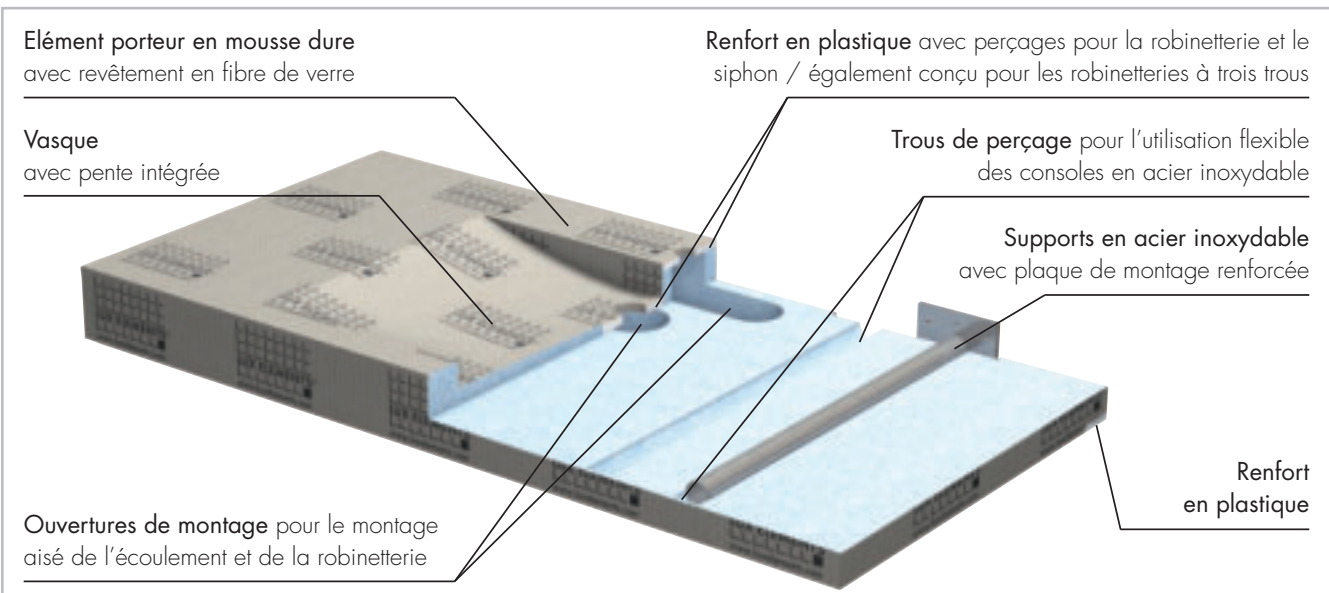

Elément porteur en mousse dure avec revêtement en fibre de verre

Vasque avec pente intégrée

Ouvertures de montage pour le montage aisé de l'écoulement et de la robinetterie

Renfort en plastique avec perçages pour la robinetterie et le siphon / également conçu pour les robinetteries à trois trous

Trous de perçage pour l'utilisation flexible des consoles en acier inoxydable

Supports en acier inoxydable avec plaque de montage renforcée

Renfort en plastique

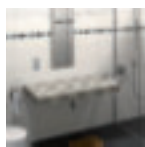

LAVADO-FLOAT – La technique

Les modèles LAVADO-FLOAT sont des panneaux de matériau porteur en mousse dure qui peuvent être carrelés individuellement au gré. Deux consoles en acier inoxydable garantissent une suspension sûre. Ces plans de vasques peuvent être raccourcis sur les côtés afin de s'adapter à des salles de bains plus étroites. Il est également possible d'aménager une rangée de vasques en les juxtaposant et les collant entre elles.



Le montage

LAVADO-FLOAT peut être installé sur un mur ou sur une ossature – son montage est rapide, simple et sûr. Pour le raccordement du siphon : Bonde type « à écoulement libre » obligatoire et disponible dans tous les commerces p.ex. modèle, Viega Visign V1.

LAVADO-FLOAT – Les composants du système

Les consoles en acier inoxydable

2 Pièces –

Longueur 21 21/32 inch







Plan de vasque
p.ex. LAVADO-FLOAT R

Colle de Montage
1 Cartouche COL-MK
(page 136)



■ DONNÉES PRODUITS – LUX ELEMENTS®-LAVADO

	NUMÉRO D'ARTICLE	DÉSIGNATION D'ARTICLE / DESCRIPTION D'ARTICLE	FORMATS NOMINAUX/DIMENSIONS LONGUEUR x LARGEUR x HAUTEUR	UNITÉ
				
LAVADO-FLOAT G LAVADO-FLOAT Z LAVADO-FLOAT E LAVADO-FLOAT R				
	LLAVE5001	LAVADO-FLOAT G Plan de vasque, droit, sans vasque intégrée, kit inclus 1 cartouche de COL-MK et 2 pièces en acier longueur 21 21/32 inch pour fixation du plan de vasque dans le mur	46 1/16 x 23 1/32 x 3 15/16 in	Kit
	LLAVE5002	LAVADO-FLOAT Z Plan de vasque, droit, avec vasque intégrée de forme cylindrique, kit inclus 1 cartouche de COL-MK et 2 pièces en acier longueur 21 21/32 inch pour fixation du plan de vasque dans le mur	46 1/16 x 23 1/32 x 3 15/16 in	Kit
	LLAVE5003	LAVADO-FLOAT E Plan de vasque, droit, avec vasque intégrée de forme elliptique, kit inclus 1 cartouche de COL-MK et 2 pièces en acier longueur 21 21/32 inch pour fixation du plan de vasque dans le mur	46 1/16 x 23 1/32 x 3 15/16 in	Kit
	LLAVE5004	LAVADO-FLOAT R Plan de vasque, droit, avec vasque intégrée de forme rectangulaire, kit inclus 1 cartouche de COL-MK et 2 pièces en acier longueur 21 21/32 inch pour fixation du plan de vasque dans le mur	46 1/16 x 23 1/32 x 3 15/16 in	Kit

Composants système COL