

LUX ELEMENTS – Conception

Réalisation sur mesure





Bienvenue chez LUX ELEMENTS

Fidèle à la devise « Solutions pour constructions modernes », l'entreprise familiale de taille moyenne basée à Leverkusen fabrique depuis plus de 3 décennies des éléments porteurs en mousse dure pour environnements humides. Entreprise de carrelage à sa fondation en 1945, LUX ELEMENTS s'est constitué, à travers son expérience dans la mise en oeuvre de carreaux, une base axée sur la pratique et le développement de ce matériau de construction moderne.

La gamme de produits LUX ELEMENTS comprend à la fois des panneaux de construction, des systèmes de kits standardisés et des constructions pour tous types d'espaces de bien-être et de salles de bains. Les produits de LUX ELEMENTS sont utilisés avec succès dans le monde entier : aux États-Unis, en Chine et dans toute l'Europe. La fidélité et la satisfaction de nos clients internationaux, spécialisés dans les secteurs du carrelage, des installations sanitaires et de bien-être, confirment la qualité de nos produits.

Photo de couverture :
Hamam, Courtesy of Faena Hotel, Miami Beach.
Photographer Nik Koenig.
Design and Implementation by Design for Leisure.

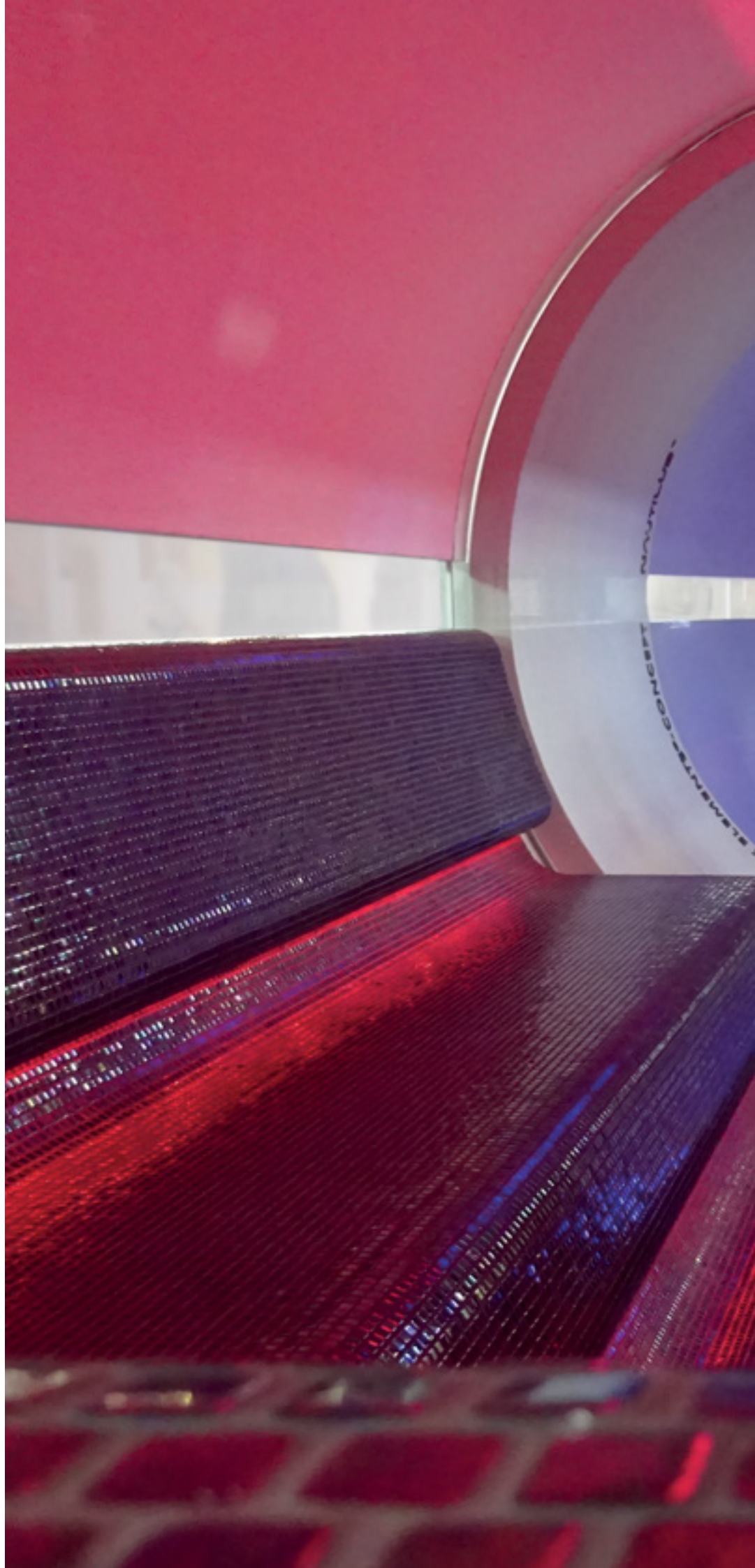

LUX ELEMENTS – Conception

Sommaire

Solutions pour des constructions modernes

Concevoir un projet d'espace bien-être – à chaque besoin une solution adaptée	4
Matériau haute qualité et production respectueuse de l'environnement	6

LUX ELEMENTS®-CONCEPT

Hammam sur mesure	8
Cloisons – Sols – Toits	12
Sièges et banquettes	14
Aperçu du programme	16

LUX ELEMENTS®-MODUL

Cabine hammam standard	18
Aperçu du programme	20

LUX ELEMENTS®-RELAX

Aménagement de relaxation individuelle	22
Sièges de repos et tables de massage	24
Baignoires et pédiluves	26
Douche Design	28
Options	30
Formats spéciaux	32
Aperçu du programme	34

LUX ELEMENTS®-DECO

Éléments décoratifs	38
Aperçu du programme	40

LUX ELEMENTS®-FOAM

Les éléments en mousse dure	42
-----------------------------	----

Des solutions techniques	44
LUX ELEMENTS – Votre partenaire – Notre compétence au service de votre projet	48
Notre gamme ne se limite pas à ces produits !	54



Concevoir un projet d'espace bien-être

À chaque besoin une solution adaptée

La réalisation complète d'espaces de bien-être avec les éléments porteurs en mousse dure de LUX ELEMENTS est désormais possible par un seul intervenant ! Ces espaces offrent une atmosphère séduisante et harmonieuse.

Désormais presque chaque élément de construction peut être conçu en utilisant des éléments porteurs en mousse dure : murs, toits, sols, sièges, banquettes de repos, tables de massage, baignoires et pédiluves, installations de douches ou encore revêtements de piscines. Bien évidemment, ils peuvent être utilisés au sein d'espaces publics ou privés. Chez LUX ELEMENTS, vous avez le choix entre des produits standards ou des produits réalisés sur mesure.

L'aménagement des surfaces aux multiples facettes en céramique ou en enduit avec des tons et motifs harmonieux confère à l'ensemble une touche de finition homogène et parfaite.

■ Produits standards ou fabrication sur mesure

Combinaison d'éléments de construction définis
ou production selon la demande du client

■ Un matériau de construction éprouvé

L'élément porteur en mousse dure est
breveté depuis 1981

■ Conseil et accompagnement compétents

Par notre équipe expérimentée et internationale

■ Accessoires en option

Du matériel de montage testé aux accessoires techniques, p.ex. un
système d'admission de vapeur, éclairage encastré, chauffages ...

■ Montage rapide, même de grandes structures

Les éléments préfabriqués et précisément ajustés permettent
un montage rapide, sans temps de séchage prolongé

■ Qualité éprouvée

Certificat ISO DIN EN ISO 9001:2008 qui atteste de
notre gestion de la qualité



Les éléments porteurs en mousse dure Matériau haute qualité et production respectueuse de l'environnement

Le matériau de base utilisé pour les produits de LUX ELEMENTS est LUX ELEMENTS®-FOAM. Il s'agit d'une mousse dure de polystyrène expansé de très haute qualité, colorée en bleu. Ce matériau est fabriqué selon un **procédé écologique, sans aucun agent propulseur nuisible au climat**. Résistant à l'humidité, ce matériau convient idéalement à une utilisation dans les centres thermaux et les espaces de bien-être.

Lors de la fabrication pour en faire un élément porteur en mousse dure, celui-ci est revêtu sur les deux faces d'un enduit au mortier spécial. Afin d'augmenter les valeurs de résistance, une trame de fibre de verre est noyée dans le revêtement en mortier spécial.

Support sain, imputrescible – Comportement biologique

LUX ELEMENTS®-FOAM ne constitue pas un milieu nutritif pour les micro-organismes. Il ne pourrit pas, ne moisit pas et ne se putréfie pas. FOAM ne nuit ni à l'environnement, ni à l'eau.

L'application absolument inoffensive de FOAM est illustrée au mieux par le fait que cette même matière première est utilisée pour fabriquer des emballages pour l'industrie alimentaire. La composition de la mousse PSE FOAM satisfait aux recommandations V polystyrène du Ministère fédéral allemand de la santé.

"L'Original: La solution!" –
le brevet de cette invention
révolutionnaire pour l'artisan
carreleur a été déposé en 1981
par Herbert Lux.

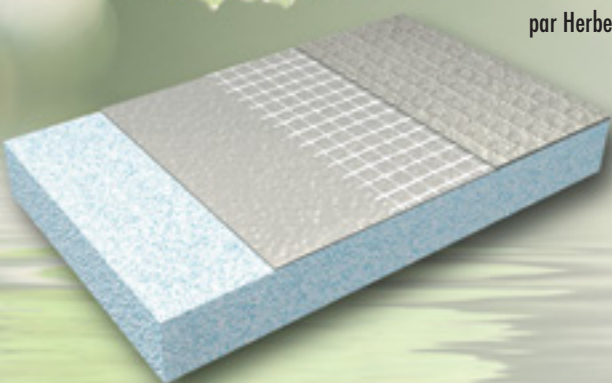

*Information sur le niveau d'émission de substances volatiles dans l'air intérieur, présentant un risque de toxicité par inhalation, sur une échelle de classe allant de A+ (très faibles émissions) à C (fortes émissions)



ETA-13/0238
LUX ELEMENTS®
WATERTIGHT SOLUTION
www.luxelements.com
0799-CPD-130 · Nr LEWS2013

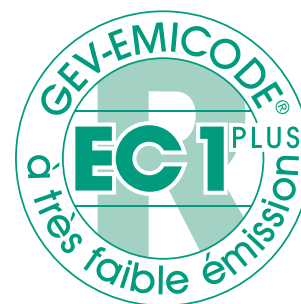

Un matériau aux avantages éprouvés

L'Original : La solution !

Les éléments porteurs en mousse dure LUX ELEMENTS se distinguent par des propriétés de matériau, particulièrement avantageuses dans les environnements humides.



■ Ecologique



■ Qualité contrôlée

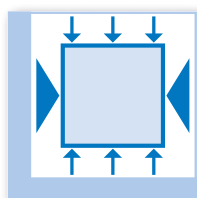

■ Stable à la pression et rigide

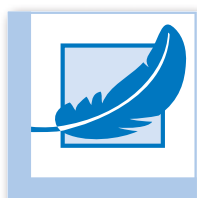

■ Léger

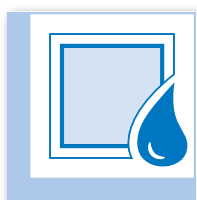

■ Résistant à l'eau



■ Difficilement inflammable

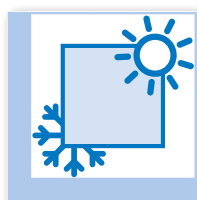

■ Isolant thermique

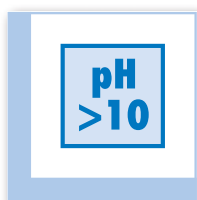

■ Support sain, imputrescible

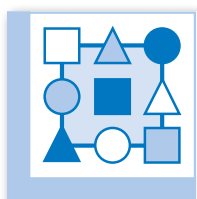

■ Multitude de design



■ Surface alternatives



■ Economique

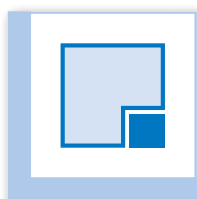

■ Système complet



Depuis 1981, les éléments en mousse dure LUX ELEMENTS sont mis en œuvre avec succès pour des applications pratiques dans lesquelles ils font leurs preuves aujourd'hui encore. En sa qualité de matériau de construction moderne, l'ORIGINAL doit satisfaire à des exigences techniques élevées tout en répondant avec flexibilité aux tendances du marché. C'est pourquoi nous attachons beaucoup d'importance au développement de l'ORIGINAL et à l'élargissement d'une gamme de systèmes produits.



Vous souhaitez en savoir plus ?



Visitez le site

www.original-la-solution.fr





LUX ELEMENTS®-CONCEPT

Hamмам sur mesure

Les constructions de Hamмам sur mesure fabriqués à base d'élément porteur en mousse dure peuvent à la fois être utilisées comme espace à air chaud, p.ex. Bain de vapeur, ou comme espace à air froid p.ex. Snow-Room.

Vous avez la possibilité de concevoir l'ouvrage de vos souhaits en sélectionnant des éléments de construction faisant partie de notre large gamme de produits ou en optant pour des fabrications sur mesure.

■ Idée et planification

Vous avez une idée, une esquisse ou une planification détaillée.

Nous vous apportons notre soutien pour des questions précises et nous vous soumettons une offre.

■ Bon pour accord et fabrication

Vous nous transmettez la commande. Sur la base de votre planification, nous établissons un plan de validation technique. Vous le vérifiez puis l'approuvez.

Nous fabriquons les différents éléments de construction et vérifions la précision d'ajustage par le biais d'un montage d'essai.

■ Montage et aménagement

Nous livrons les pièces – le cas échéant en segments – sur le chantier.

Nous intégrons également les accessoires de montage adaptés.

Vous effectuez le montage.

LUX ELEMENTS – Conception

Réalisation sur mesure

LUX ELEMENTS®-CONCEPT

Combinez...

Lors de l'étude du projet, les idées ne sont soumises à aucune limite. Les méthodes de fabrication modernes et flexibles de LUX ELEMENTS permettent la fabrication de grands objets et de formes variées.

Les constructions de pièces de la gamme CONCEPT peuvent par exemple se composer des éléments suivants :

■ Cloisons

aussi en combinaison avec des constructions en verre et en métal

■ Sols

en option avec élément de compensation et technique d'écoulement au choix pour écoulement en un point ou en ligne

■ Toits

en versions standard ou sur mesure

■ Sièges et banquettes

en versions standard ou sur mesure

■ Accessoires

par exemple des portes en verre, huisseries alu, boutons de porte ou poignées en étrier, ruban d'éclairage, chauffages, support pour buse de vapeur, panneaux d'installation et matériel de montage adapté à la construction.



Steam Room, Courtesy of Faena Hotel, Miami Beach. Photographer Nik Koenig. Design and Implementation by Design for Leisure.



LUX ELEMENTS – Conception

Réalisation sur mesure

LUX ELEMENTS®-CONCEPT

Cloisons – Sols – Toits

Grâce aux éléments porteurs en mousse dure de LUX ELEMENTS, des pièces sur mesure dédiées aux installations de bien-être et aux espaces thermaux peuvent être réalisées : bain de vapeur ou salle de glace. Notre matériau permet la formation d'éléments de construction raffinés tels que des niches de fenêtre ainsi que des constructions de forme ronde telles que des toits en coupole.

Coupés en segments, ajustés avec précision et pouvant être montés en un bref laps de temps sur le chantier, de grands ouvrages peuvent également être réalisés. La méthode de construction utilisée pour assembler les différents composants garantit une **haute stabilité** (voir page 16).

Avec une finition céramique ou enduit, soigneusement sélectionnée, les éléments porteurs en mousse dure créés un espace personnalisé, qui respire l'harmonie et le confort.

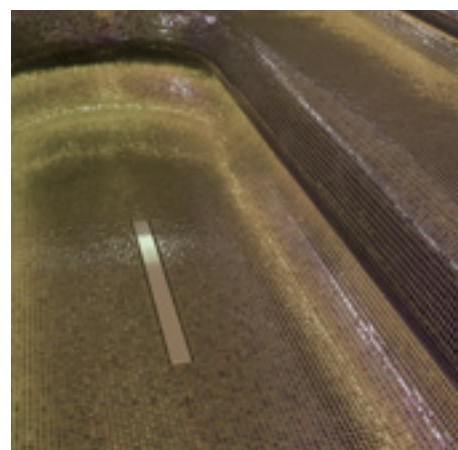
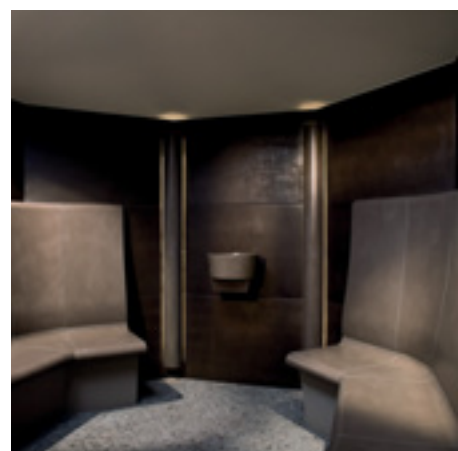
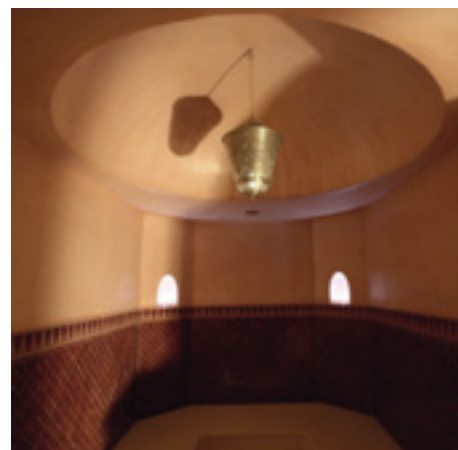
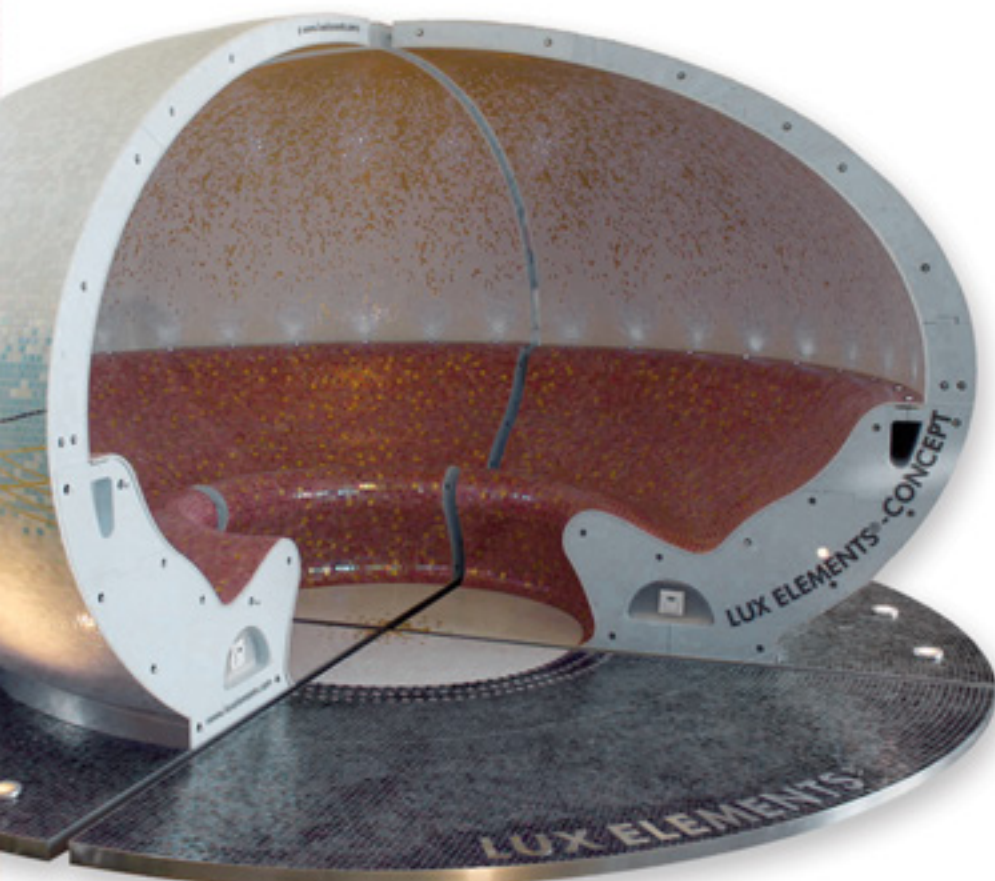



Photo: Sommerhuber

LUX ELEMENTS[®]-CONCEPT

Sièges et banquettes

Dans les espaces à air chaud tels que dans les bains de vapeur, des banquettes confortables sont absolument indispensables. LUX ELEMENTS vous propose les banquettes et les bancs adaptés à chaque pièce, que celle-ci soit circulaire ou à angle.

Vous pouvez choisir parmi **neuf formes de banquettes standard** avec, en option, des modules de finition arrondis et des accoudoirs. Vous pouvez également nous confier la **fabrication des sièges et banquettes établies par vos soins**. Tous nos produits peuvent être équipés d'un système de chauffage (voir page 44).

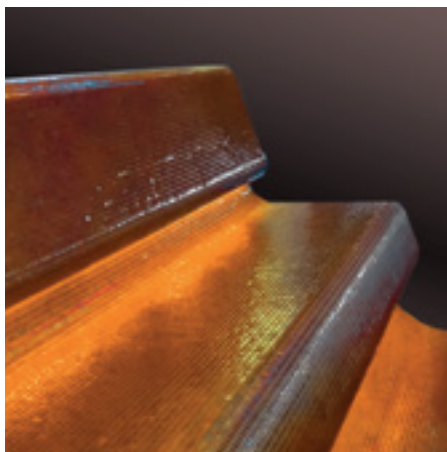
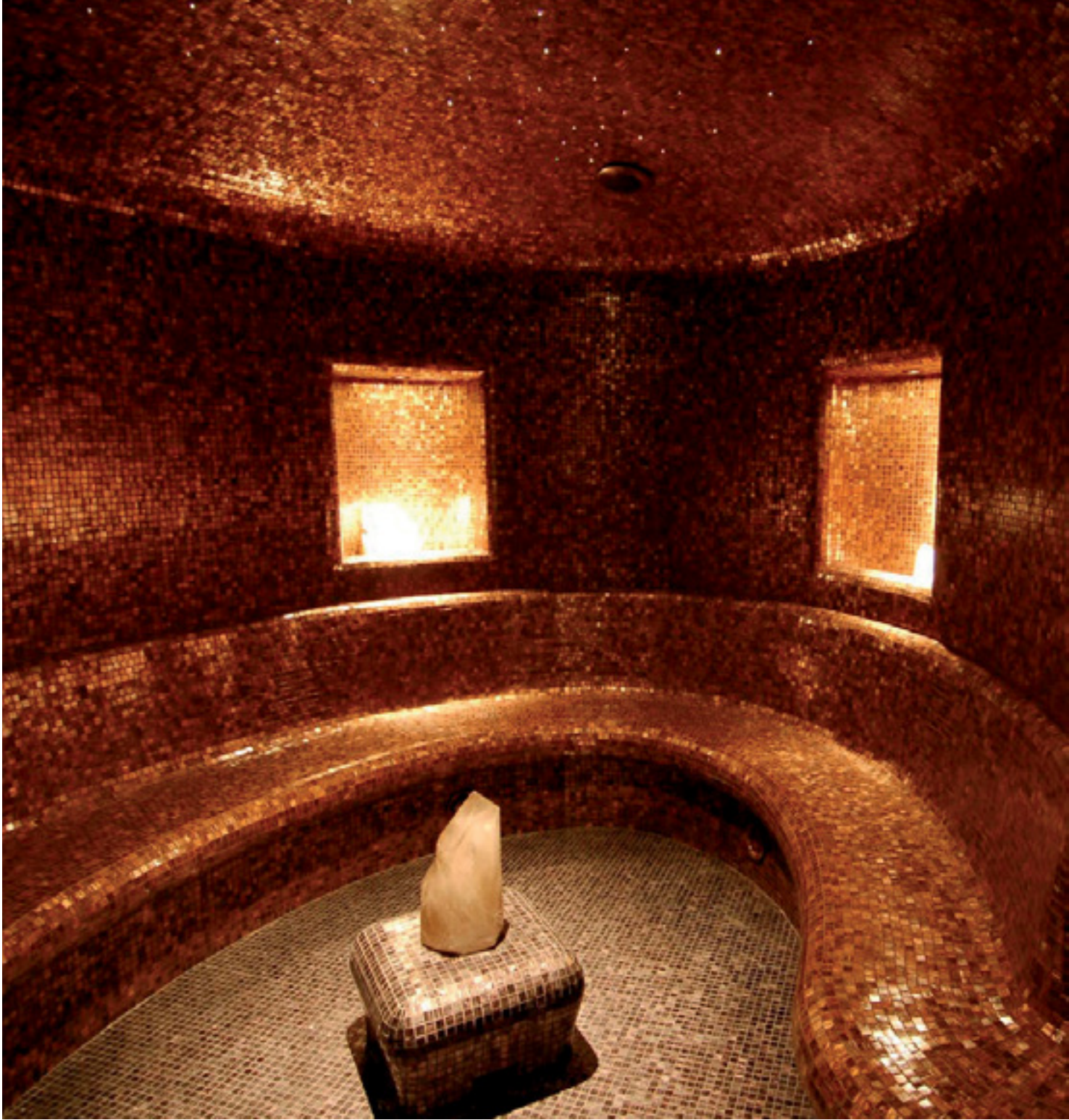

Aperçu du programme

CONCEPT

Toit

p. ex. CONCEPT-DA-BARREL

Construction murale en kit

Huisserie

p. ex. CONCEPT-DOOR-TZ B

Porte en verre

Banquette

p. ex. CONCEPT-BA-STEP

Élément de sol

Élément support pour élément de sol

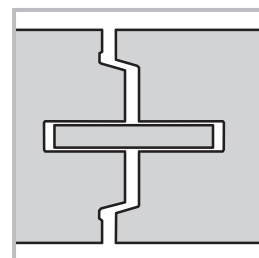
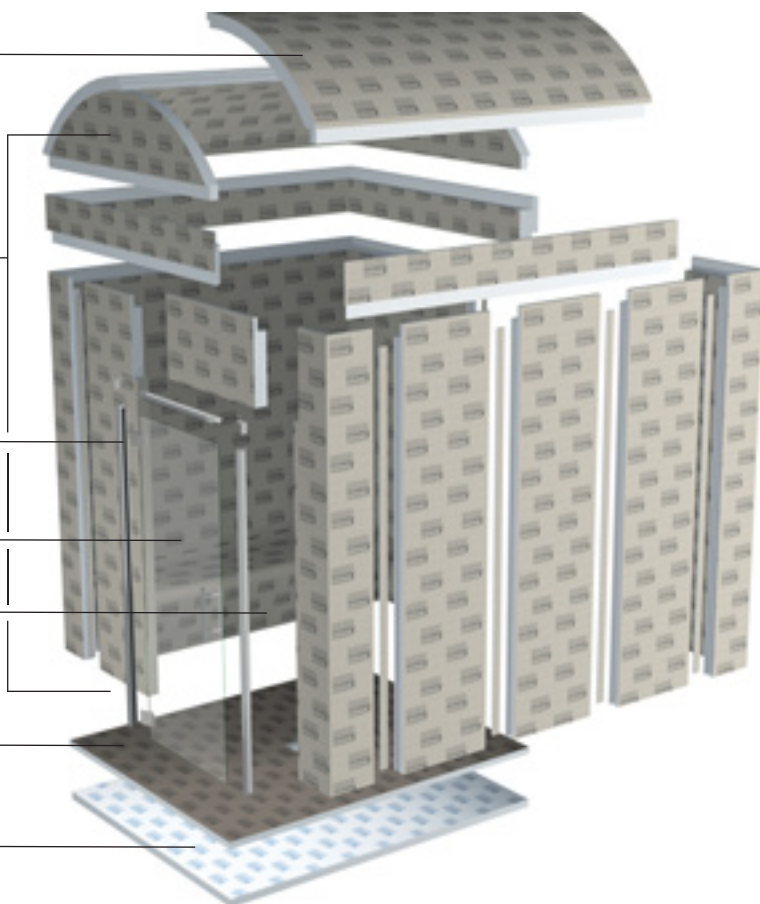

Jonction de panneaux

La méthode utilisée pour assembler les différents composants garantit la stabilité de l'ouvrage :

- Assemblage des panneaux par un principe de « rainure + languette » et d'un emboîtement en V.
- Le système « rainure + languette » assure la stabilité mécanique de l'assemblage et évite les ponts thermiques.
- Le système d'« emboîtement en V » facilite la mise en place des panneaux et assure une parfaite continuité de leur planéité. (collage en usine de différents éléments de parois avec une largeur max. de 1200 mm)
- La haute précision du système d'assemblage obtenue par des techniques de découpe de pointe, facilite et favorise un net gain de temps lors du montage.
- Le renfort de stabilisation FIX-PRO-MAK est inséré tout autour de l'ouverture de porte, permettant la fixation mécanique du profilé de l' huisserie de porte sur l'intégralité du chant disponible.
- La hauteur de la cabine est ajustable grâce aux panneaux de relèvement, assurant par la même occasion la jonction entre les parois et le plafond.

■ Éléments de cloison

Kit de construction pour cloisons.

Pour une combinaison murale avec des éléments en mousse dure et structures en verre et en métal, LUX ELEMENTS fournit, sur demande, une solution design appropriée.*

■ CONCEPT-WA...

■ Éléments de sol

Élément de sol avec pente, étanchéifié en usine, au choix : écoulement en un point ou en ligne. Équipé pour l'installation de la technique d'écoulement**.

■ CONCEPT-BO...

■ Éléments support ou de compensation

Pour éléments de sol, épaisseur 55 mm

■ CONCEPT-UBO...

■ Toits

Comme variantes de design standard, il existe :

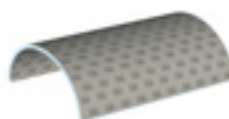

■ CONCEPT-DA-BARREL

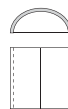

■ CONCEPT-DA-CROSS

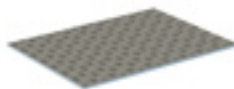

■ CONCEPT-DA-FLAT

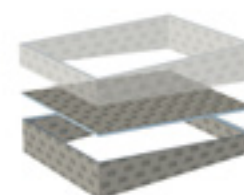

■ CONCEPT-DA-MONO

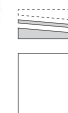

*Des accessoires sont également disponibles en option, comme p.ex. un support pour buse de vapeur ou un panneau d'installation (voir page 47). **Nous proposons également les techniques d'écoulement adaptées.

■ Banquettes

Formes de banquettes droite, disponible au mètre linéaire

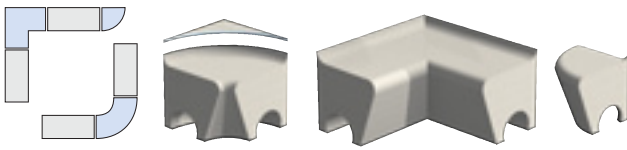

Avec le montage en angle, il est possible de choisir entre la version arrondie ou angle droit. La banquette est proposée avec une extrémité arrondie ou sous la forme d'un accoudoir individuel fabriqué sur mesure. (P. ex. CONCEPT-BA-STEP)

Dimensions en mm

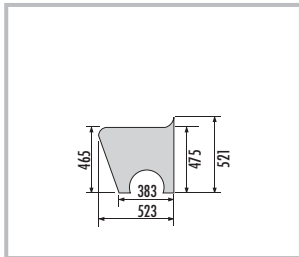

■ CONCEPT-BA-STEP

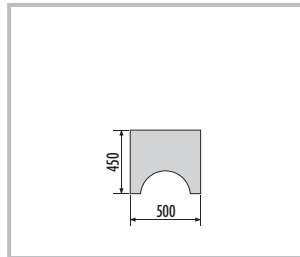

■ CONCEPT-BA-SOLO

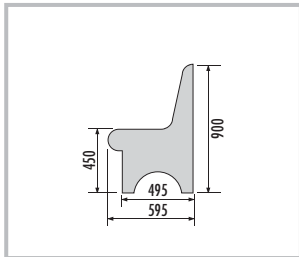

■ CONCEPT-BA-SIT

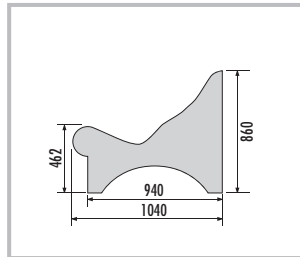

■ CONCEPT-BA-SLEEP

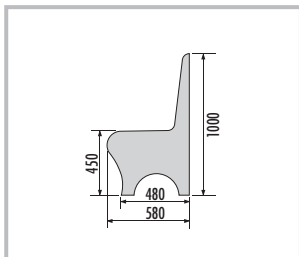

■ CONCEPT-BA-SLIM

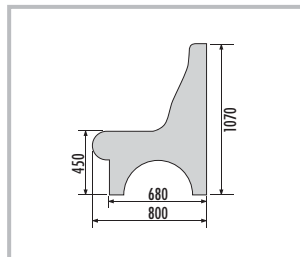

■ CONCEPT-BA-SOFT

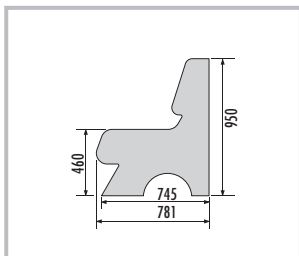

■ CONCEPT-BA-SPACE

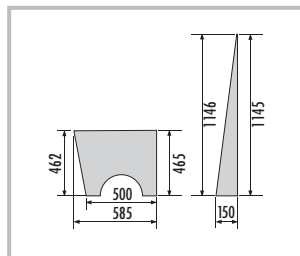

■ CONCEPT-BA-STAR

Un fraisage peut être commandé en option pour l'installation par le client d'un chauffage à eau ou d'un kit de chauffage électrique monté en usine avec capteur de température et régulateur de température.

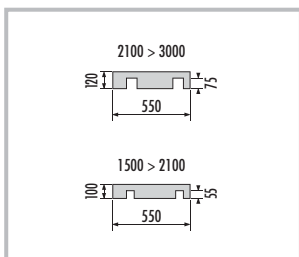

■ CONCEPT-BA-FLOAT

Banquette et siège suspendu avec sous-structure métallique, la banquette est proposée pour construction droite ou en angle. Supplément pour éclairage indirect et kit de chauffage électrique.

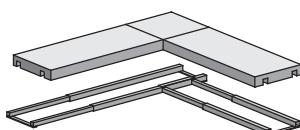

■ Accessoires

Huisserie de porte en alu, sur mesure, profil en bloc ou plat (aussi en dimension standard). Finition en acier inox poli anodisé, avec système de fermeture et charnières.

Bouton de porte finition inox, poli. Poignée en étrier en acier inoxydable, brossé mat.

Porte vitrée de type ESG 8 mm sur mesure ou en dimension standard avec perçages pour poignée en étrier ou bouton de porte.

Kits de montage pour sol et cloisons en fonction des dimensions du CONCEPT.



■ CONCEPT-DOOR-TZ B



■ CONCEPT-DOOR-TZ F

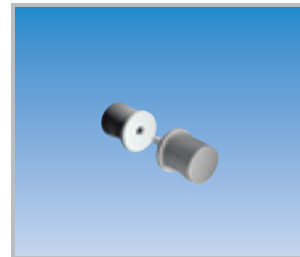

■ CONCEPT-DOOR-TK



■ CONCEPT-DOOR-GS



■ CONCEPT-DOOR-GT



■ CONCEPT-KIT-WA ...



■ CONCEPT-KIT-BO ...

■ REMARQUE :

Pour de plus amples informations, veuillez consulter nos documents. Les fiches techniques, certificats de contrôle et instructions de mise en oeuvre peuvent être téléchargés sur www.luxelements.com ou visitez sur notre site notre nouvelle chaîne YouTube www.youtube.com/user/luxelementscom





LUX ELEMENTS – Conception

Réalisation sur mesure

LUX ELEMENTS®-MODUL

Cabine hammam standard

Constructions de cabines hammam standard, MODUL-CAB fabriquées à base d'élément porteur en mousse dure.

Les constructions de cabines peuvent être utilisées comme espace à air chaud, p. ex. Bain de vapeur, ou comme espace à air froid p. ex. Snow-Room.

Un kit de cabine hammam standard de la gamme MODUL se compose des éléments suivants :

- Toit (forme FLAT)
- Construction murale en kit
- Banquette (forme SOLO)
- Porte en verre (DOOR-GT-F-TK) avec bouton de porte (DOOR-TK)
- Huisserie plate (DOOR-TZ F-S)
- Élément de sol avec cadre de réception

Des accessoires sont également disponibles en option, comme p.ex. un support pour buse de vapeur ou un panneau d'installation (voir page 47). Les accessoires de montage correspondants sont proposés en kits complets dans toutes les dimensions disponibles. Nous proposons également les techniques d'écoulement adaptées.



Aperçu du programme

MODUL

Toit (forme FLAT)

Construction murale

en kit*

Huisserie plate

(DOOR-TZ F-S)

Porte en verre

(DOOR-GT-F-TK)

Bouton de porte

(DOOR-TK)

Banquette

(Bankform SOLO)

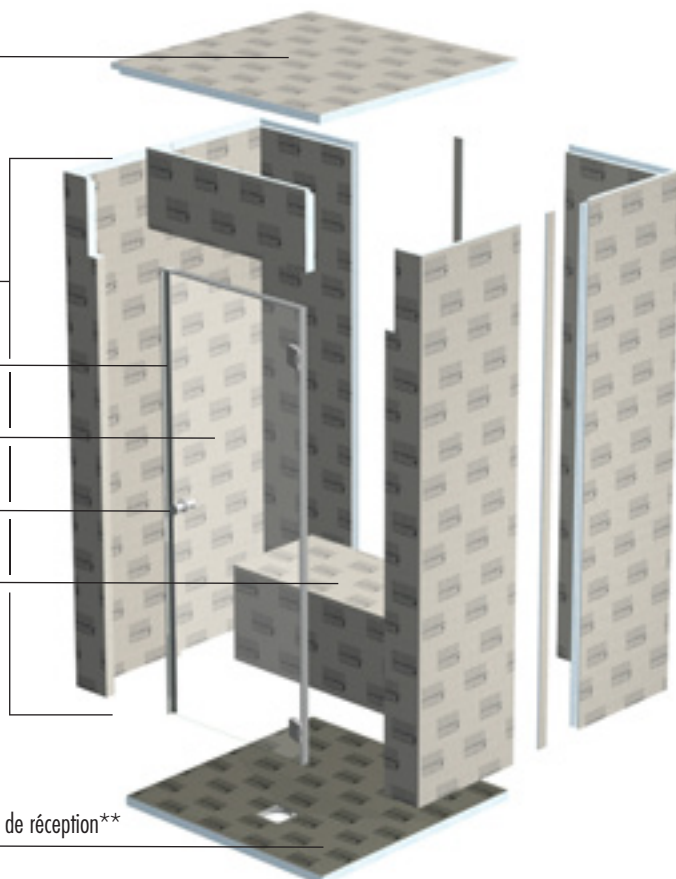

Élément de sol avec cadre de réception**

*Des accessoires sont également disponibles en option, comme p.ex. un support pour buse de vapeur ou un panneau d'installation (voir page 47).

**Nous proposons également les techniques d'écoulement adaptées.

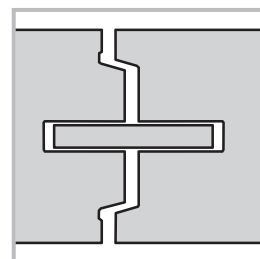

Jonction de panneaux

La méthode utilisée pour assembler les différents composants garantit la stabilité de l'ouvrage :

- Assemblage des panneaux par un principe de « rainure + languette » et d'un emboîtement en V.
- Le système « rainure + languette » assure la stabilité mécanique de l'assemblage et évite les ponts thermiques.
- Le système d'« emboîtement en V » facilite la mise en place des panneaux et assure une parfaite continuité de leur planéité.
- La haute précision du système d'assemblage obtenue par des techniques de découpe de pointe, facilite et favorise un net gain de temps lors du montage.
- Le renfort de stabilisation FIX-PRO-MAK est inséré tout autour de l'ouverture de porte, permettant la fixation mécanique du profilé de l'habillage de porte sur l'intégralité du chant disponible.

■ Variantes de design

■ MODUL-CAB-F – pentagonal



■ MODUL-CAB-Q – carré

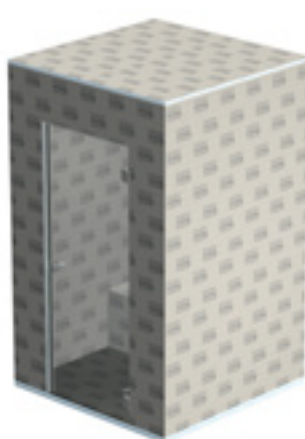

■ MODUL-CAB-R – rectangulaire

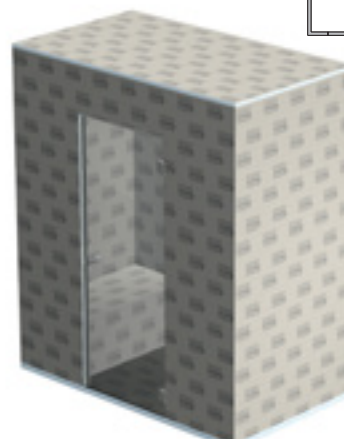
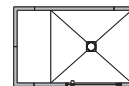

■ Dimensions

Dimensions en mm

Kit de cabine hammam, épaisseur de paroi 50 mm, hauteur de paroi 2390 mm, forme de toit (plat) FLAT, DOOR-TZ F-S (huisserie plate) avec DOOR-GT-F-TK (porte en verre) et DOOR TK (bouton de porte), avec cadre de réception pour siphon de sol intégré et étanchéifié 135 x 135 mm, banquette de forme SOLO (voir page 17).

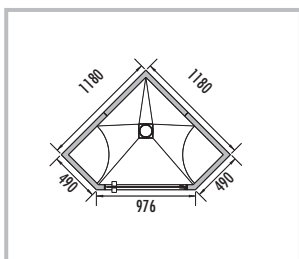

■ **MODUL-CAB-F 1180**
pentagonal, 2 x banquette de forme SOLO en quart de cercles

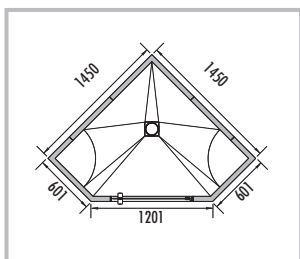

■ **MODUL-CAB-F 1450**
pentagonal, 2 x banquette de forme SOLO en quart de cercles

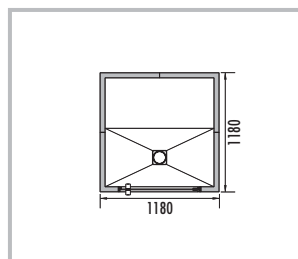

■ **MODUL-CAB-Q 1180**
carré, 1 x banquette de forme SOLO

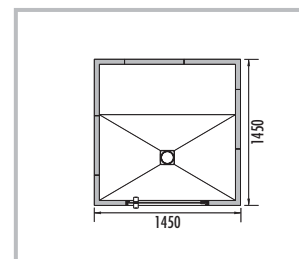

■ **MODUL-CAB-Q 1450**
carré, 1 x banquette de forme SOLO

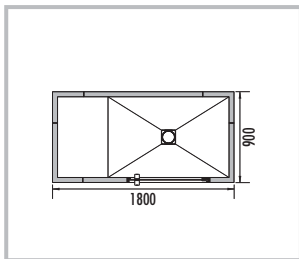

■ **MODUL-CAB-R 1800/900**
rectangulaire, 1 x banquette de forme SOLO

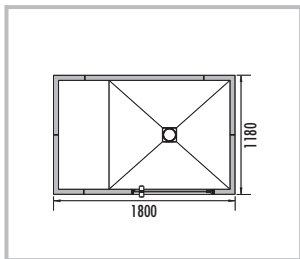

■ **MODUL-CAB-R 1800/1180**
rectangulaire, 1 x banquette de forme SOLO

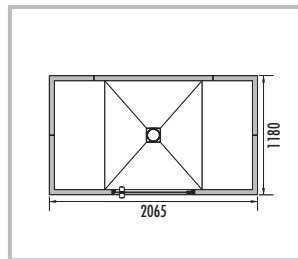

■ **MODUL-CAB-R 2065/1180**
rectangulaire, 2 x banquette de forme SOLO

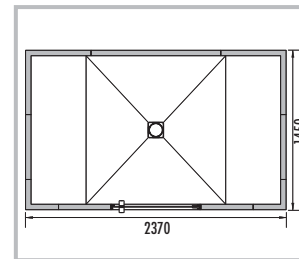

■ **MODUL-CAB-R 2370/1450**
rectangulaire, 2 x banquette de forme SOLO



DOOR-TZ F-S



DOOR-GT-F-TK

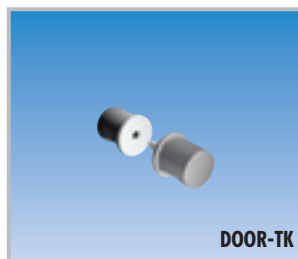

DOOR-TK

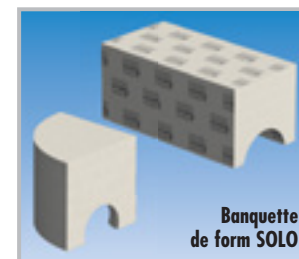

Banquette de forme SOLO

■ Accessoires de Montage



■ **MODUL-KIT-CAB 1**
Kit de montage pour murs, sols, toits et banquettes pour MODUL-CAB-Q 1180 et -Q 1450, MODUL-CAB-F 1180 et-F 1450, MODUL-CAB-R 1800/900, -R 1800/1180, et -R 2065/1180



■ **MODUL-KIT-CAB 2**
Kit de montage pour murs, sols, toits et banquettes pour MODUL-CAB-R 2370/1450

Des accessoires de montage correspondants sont proposés en kits complets dans toutes les dimensions disponibles.

■ REMARQUE :

Pour de plus amples informations, veuillez consulter nos documents. Les fiches techniques, certificats de contrôle et instructions de mise en oeuvre peuvent être téléchargés sur www.luxelements.com ou visitez sur notre site notre nouvelle chaîne YouTube www.youtube.com/user/luxelementscom





LUX ELEMENTS – Conception

Réalisation sur mesure



LUX ELEMENTS®-RELAX

Aménagement de relaxation individuelle

RELAX est une gamme de produits en matériau porteur en mousse dure pour la salle de bains et les espaces de bien-être :

- Banquettes de repos (RELAX-RL)
- Tables de massage (RELAX-MT)
- Kits de construction de baignoire à carreler (RELAX-BW)
- Pédiluves avec siège (RELAX-FB), et technique d'écoulement
- Différents modèles de kits de douches (RELAX-RD, RELAX-SD, RELAX-RSE, RELAX-JUNIOR)

Des options telles que

- Niches préfabriquées (RELAX-NI),
- Banquettes pour l'espace douche (RELAX-BA),
- Seuils (RELAX-CU) pour receveurs
- Rampes (RELAX-RP) pour receveurs de douche avec marche (Step-Up)

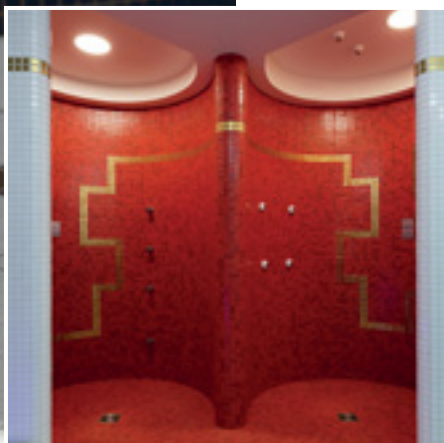

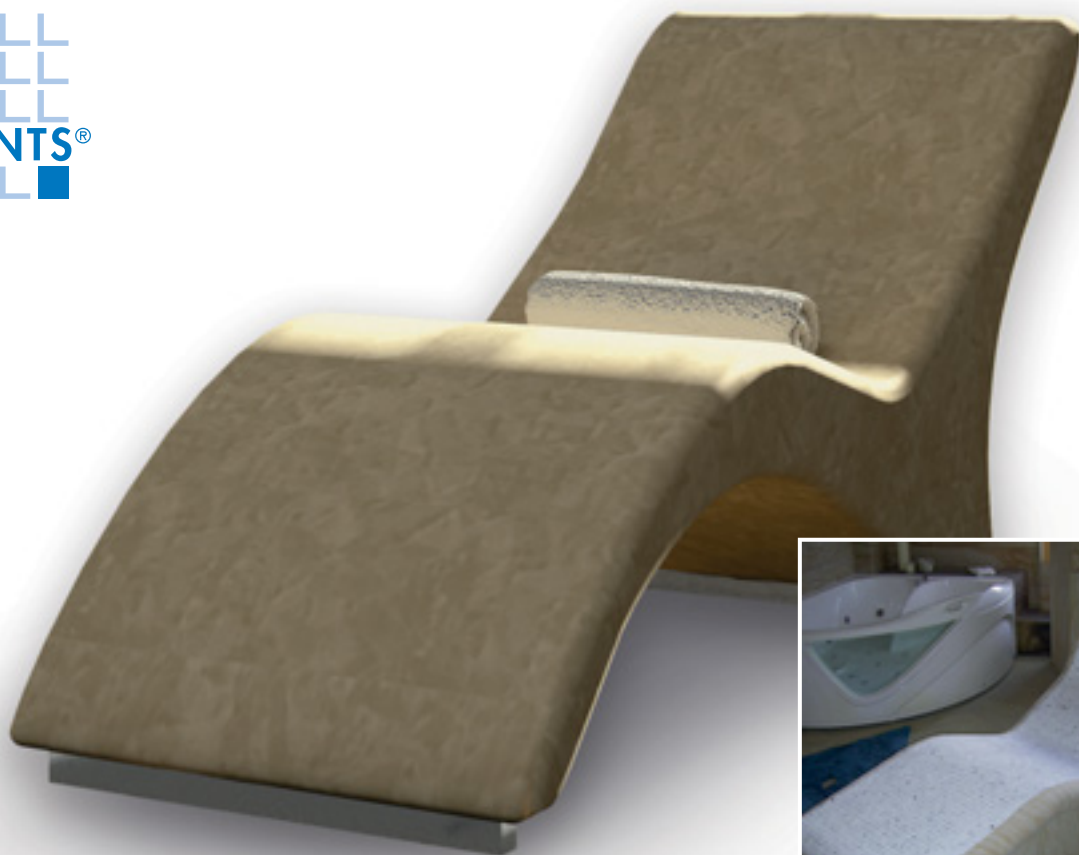

LUX ELEMENTS®-RELAX-RL

Sièges de repos

S'allonger est un plaisir indissociable à tout espace thermal ou de bien-être. Les sièges de repos permettent de se détendre entre les séances actives de hammam ou de sauna.

LUX ELEMENTS fabrique des **sièges de repos** à base de matériau porteur en mousse dure qui épousent la forme du corps, elles sont donc particulièrement confortables. Contrairement aux housses en tissu, la surface carrelée garantit un **nettoyage sans problème** et remplit toutes les exigences en matière d'hygiène.

Autre avantage essentiel : des chauffages électriques ou à eau avec réglage en continu peuvent être intégrés sur tous les modèles.

La gamme de produits standard de LUX ELEMENTS comprend des banquettes déclinées en cinq variantes de design. Des modèles personnalisés peuvent également être fabriqués de façon individuelle ou en série (voir page 32).





LUX ELEMENTS – Conception Réalisation sur mesure

LUX ELEMENTS®-RELAX-MT

Tables de massage



Deux tables de massage sont proposées dans la gamme de produits standard de LUX ELEMENTS pour compléter l'espace bien-être. Les deux variantes sont équipées d'une trappe de visite. Celle-ci permet d'accéder aux systèmes techniques optionnels, comme p.ex. un chauffage, un branchement d'eau ou une technique d'écoulement.

Des modèles personnalisés peuvent également être fabriqués de façon individuelle ou en série (voir page 32).



LUX ELEMENTS®-RELAX-BW

Kits de construction de baignoire à carreler

RELAX-BW sont des kits de construction de baignoire à carreler comprenant accessoires d'écoulement et de trop plein ainsi que l'élément support en deux dimensions. Pour l'équipement complémentaire intérieur, deux éléments à encastrer sont proposés en différentes variantes Design.

Des modèles personnalisés peuvent également être fabriqués de façon individuelle ou en série (voir page 32).



LUX ELEMENTS®-RELAX-FB

Pédiluves

Avec LUX ELEMENTS, votre pédiluve Kneipp ou vasque de pieds devient un objet de décoration.

Les **banquettes chauffantes avec vasque de pieds intégrées** sont disponibles dans toutes les formes souhaitées et présentent un design aux lignes particulièrement séduisantes. Le matériau porteur en mousse dure permet également une conception sur mesure des **pédiluves ou vasques Kneipp** qui se fondent ainsi parfaitement dans le design des pièces et des installations. **Les équipements techniques et les robinetteries s'installent également très facilement.**

Un avantage de taille est la liberté avec laquelle les surfaces peuvent être conçues. Grâce à une céramique de haute qualité proposée dans des tons harmonieux, nous pouvons créer des réalisations uniques et exclusives, qui rehaussent la valeur de tout espace de bien-être.

La gamme de produits standard de LUX ELEMENTS comprend déjà une solution complète composée d'un pédiluve préfabriqué avec trappe de visite comprenant une technique d'écoulement, une banquette et un élément de support.

Des modèles personnalisés peuvent également être fabriqués de façon individuelle ou en série (voir page 32).

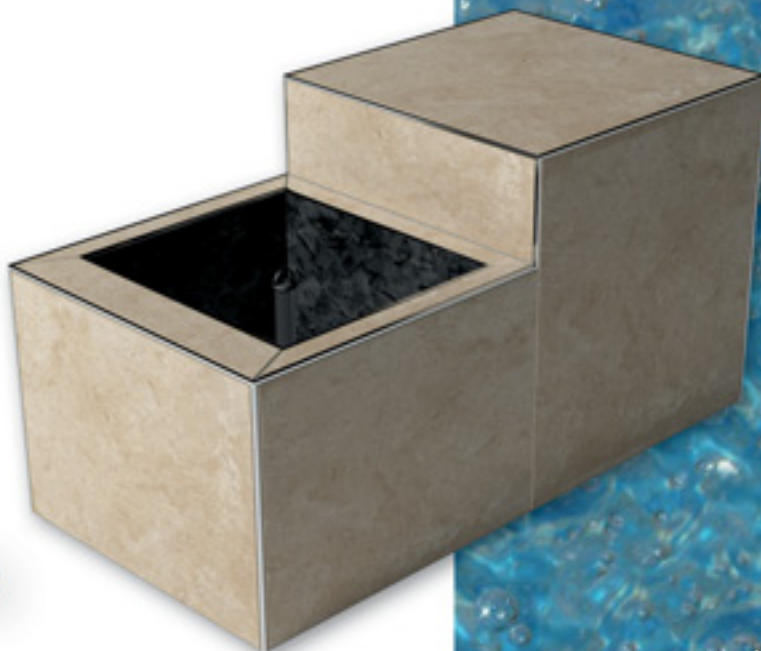

LUX ELEMENTS – Conception

Réalisation sur mesure

LUX ELEMENTS®-RELAX

Douche Design

La douche, idéalement à fleur de sol, est un élément incontournable dans tout espace de bien-être. Dans de telles applications, des exigences particulièrement élevées en matière de conception et de technique doivent être satisfaites.

Les kits de construction pour douches de LUX ELEMENTS sont robustes et élégants. Qu'il s'agisse d'une douche accessible aux personnes à mobilité réduite ou d'une installation de douche complète, pratiquement toutes les formes et toutes les tailles sont possibles. Les cloisons arrondies que l'on trouve dans les douches hélicoïdales ou dans les douches circulaires sont particulièrement appréciés.

Pour chaque forme de cloison, des sols de **douche étanchéifiés avec pente et technique d'écoulement** ainsi qu'un matériel de montage peuvent être commandés. Ceci s'applique à la fois aux modèles de notre gamme standard et aux douches de conception personnalisée.

Pour toute question concernant l'installation de robinetteries et équipements de douche, nous vous conseillons.

■ REMARQUE :

Nous vous invitons à consulter notre brochure « Une expérience unique – Receveurs de douche » pour de plus amples informations.



RELAX-RD – Douche circulaire

RELAX-RD est un kit pour une douche circulaire comprenant les composants suivants :

- Plafonds (2 variantes de design)
- Élément de cloison de douche, kit de construction à 3 segments
- Receveur de douche et élément de compensation

Une panneau, arrondi sur le dos, permettant la fixation de la barre de douche et accessoires et des kits de montage appropriés sont disponibles pour RELAX-RD. D'autres accessoires, par ex. des gorges pour le raccord au mur et des éléments de finition pour les arêtes, voir la gamme de produit DECO (à partir de la page 40).



RELAX-SD – Douche hélicoïdale

RELAX-SD est un kit pour douche hélicoïdale, tournant à gauche ou à droite, comprenant les composants suivants :

- Plafonds (2 variantes de design)
- Élément de cloison de douche , kit de construction à 6 segments
- Receveur de douche et élément de compensation

Une panneau, arrondi sur le dos, permettant la fixation de la barre de douche et accessoires et des kits de montage appropriés sont disponibles pour RELAX-SD. Des éléments de finition pour les arêtes, voir la gamme de produit DECO (à partir de la page 40).

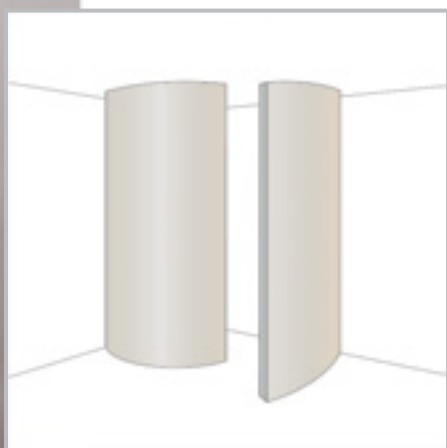

RELAX-RSE – Douche d'angle, économisant l'espace

RELAX-RSE est un kit pour douche d'angle économisant l'espace, angle à gauche ou à droite, avec deux cloisons décalées. Celle-ci est disponible au choix avec deux cloisons hautes ou en option avec une cloison haute et une cloison mi-haute avec tablette. Le kit se compose des éléments suivants :

- 2 éléments de cloison de douche
- Receveur de douche et élément de compensation

Des kits de montage appropriés sont disponibles pour RELAX-RSE. Accessoires, par ex. une gorge pour le raccord au mur et des éléments de finition pour les arêtes, voir la gamme de produit DECO (à partir de la page 40).

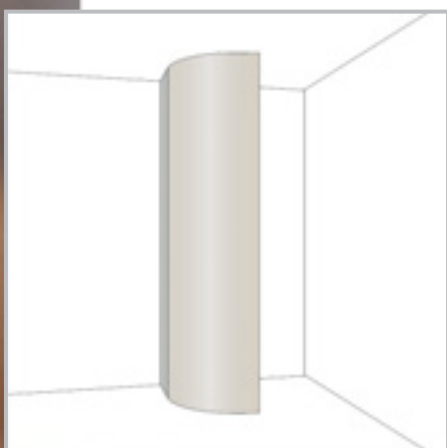

RELAX-JUNIOR – Douche d'angle

RELAX-Junior est un kit pour douche d'angle, côté gauche ou droite, en deux dimensions avec porte en verre. Une pièce à ajouter permet d'agrandir la dimensions de la version standard. Le kit se compose des éléments suivants :

- Élément de cloison de douche, kit de construction à 2 segments et élément annexe de cloison de douche en option
- Porte en verre avec charnières et poignée en acier inoxydable
- Receveur de douche et élément de compensation

Des kits de montage appropriés sont disponibles pour RELAX-JUNIOR. Des gorges pour le raccord au mur voir la gamme de produit DECO (à partir de la page 40).

LUX ELEMENTS – Conception

Réalisation sur mesure

LUX ELEMENTS[®]-RELAX

Options

LUX ELEMENTS propose une large gamme d'accessoires fonctionnels et décoratifs pour les salles de bains et espaces bien-être.

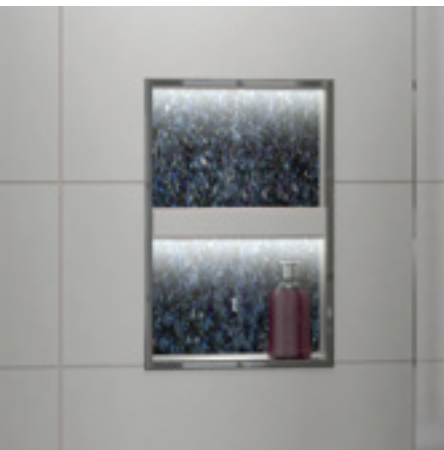

RELAX-NI – Niches

Les niches sont des solutions de rangement élégantes et peu encombrantes. A l'inverse des étagères qui dépassent, les niches sont encastrées dans le mur. En tant qu'élément d'aménagement, les niches rendent les surfaces murales visuellement plus esthétiques.

Les niches préfabriquées RELAX-NI sont disponibles en quatre formats : S-M-L-XL



RELAX-BA – Banquettes

Depuis que les douches à fleur de sol remplacent de plus en plus les baignoires, les espaces douche s'agrandissent et peuvent recevoir un siège supplémentaire.

RELAX-BA comprend des sièges préfabriqués triangulaires, en élément plein ou « suspendu » ainsi qu'une banquette à installer devant un mur, disponible en deux largeurs.

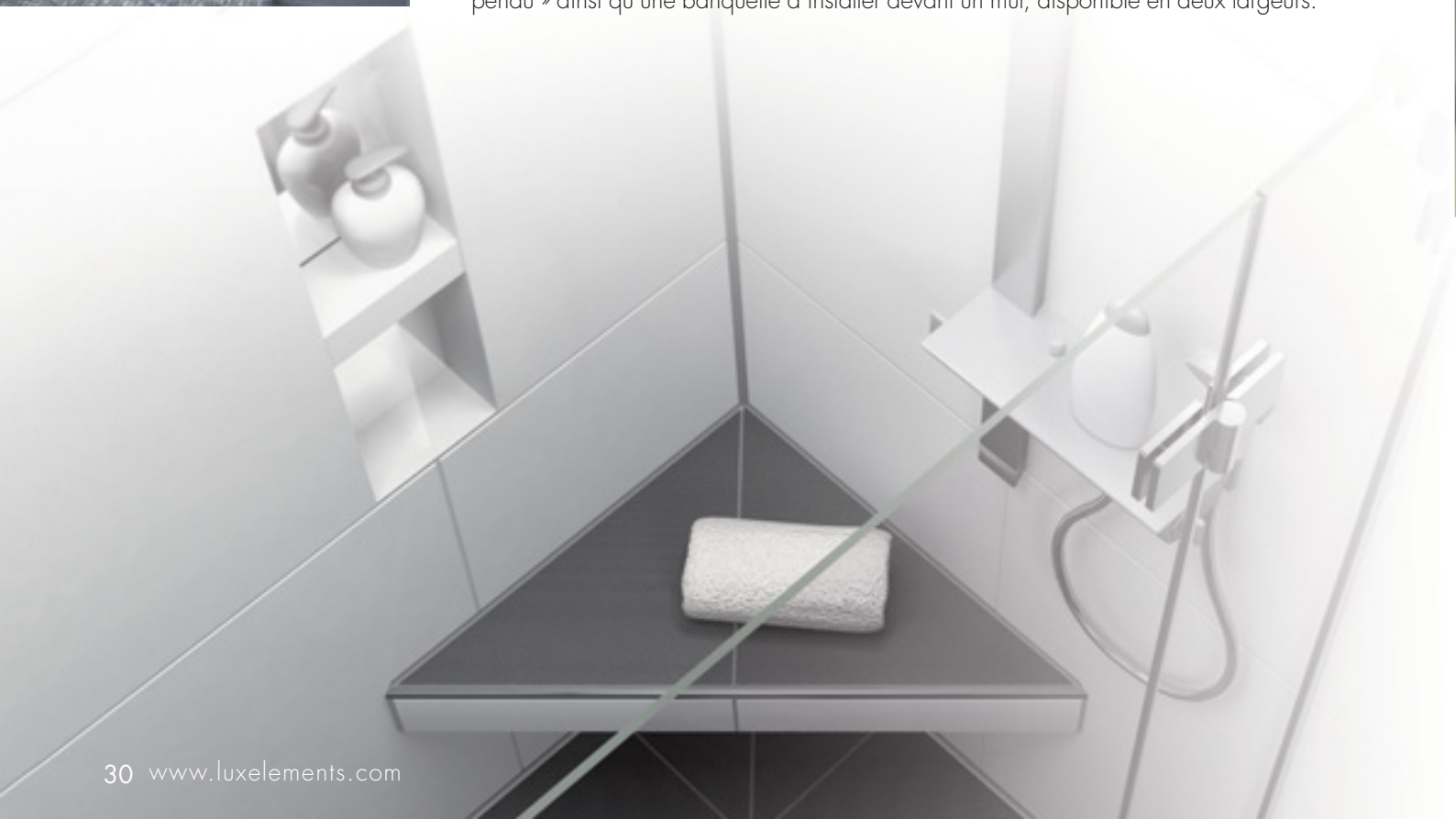



RELAX-CU – Seuils pour receveur

RELAX-CU sont des seuils préfabriqués comme arrêt d'eau pour receveurs de douche avec marche (Step-Up) disponibles en différentes longueurs. Une simple découpe à la bonne longueur permet d'adapter les seuils à chaque dimension de receveur de douche.



RELAX-RP – Rampes pour receveur

RELAX-RP sont des rampes préfabriquées, existent en deux largeurs et deux inclinaisons de pentes différentes, une seule longueur de 1828 mm. Pour une transition sans obstacle du sol de la salle de bain vers le receveur de douche avec marche (Step-Up). Une simple découpe à la bonne longueur permet d'adapter les rampes à chaque dimension de receveur de douche.

Des modèles personnalisés peuvent également être fabriqués de façon individuelle ou en série (voir page 32).



LUX ELEMENTS®-RELAX-PLUS

Formats spéciaux

LUX ELEMENTS réalise des fabrications sur mesure dans la gamme produits RELAX sous la désignation „RELAX-PLUS” :

- Banquettes de repos
- Tables de massage
- Pédiluves Kneipp
- Baignoires
- Douche Design
- Niches
- Seils et rampes
- Bassins et mondes sous-marins



Toutes les dimensions, formes, épaisseurs etc. autres que standard peuvent être demandées auprès de LUX ELEMENTS. Si le contrôle de la faisabilité de telles demandes est validée, LUX ELEMENTS rédige l'offre correspondante. Si cette offre débouche sur une commande, celle-ci est exécutée et livrée.

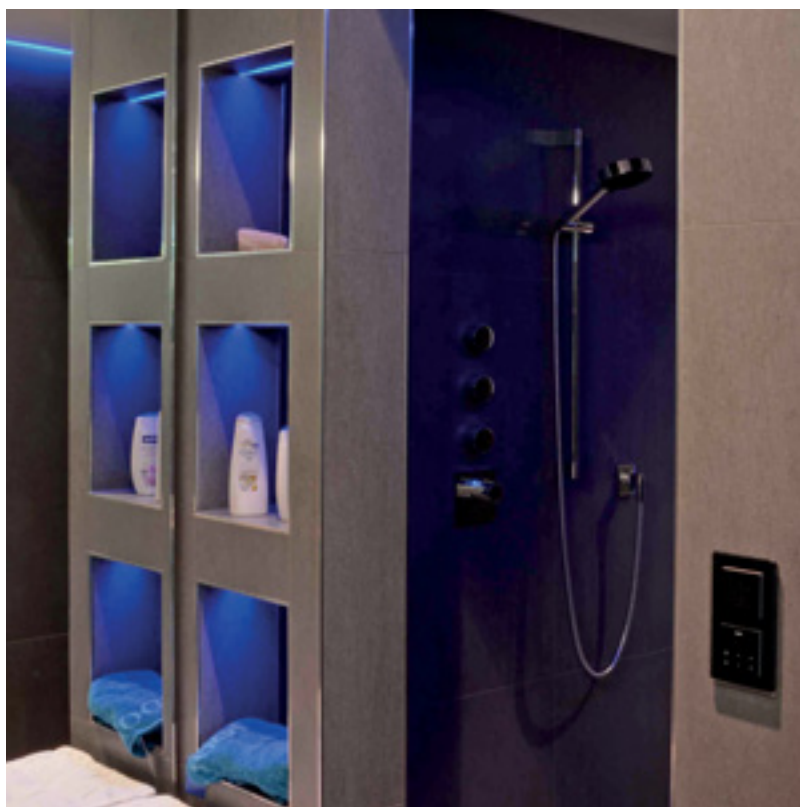

Photo: Sommerhuber

LUX ELEMENTS – Conception

Réalisation sur mesure



Photo: Sommerhuber

Aperçu du programme

RELAX

Dimensions en mm

■ RELAX-RL – Siège de Repos

Construction en élément porteur en mousse dure en cinq variantes de design, 700 mm largeur, disponibles au choix avec ou sans système de chauffage électrique.

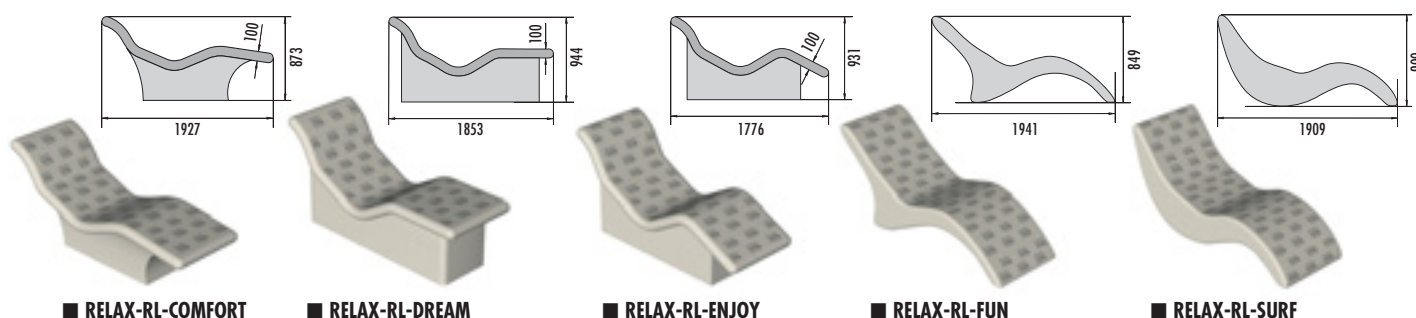

■ RELAX-MT – Table de Massage

Table de massage avec trappe de visite, en deux variantes de design, préfabriquée à base d'élément porteur en mousse dure.

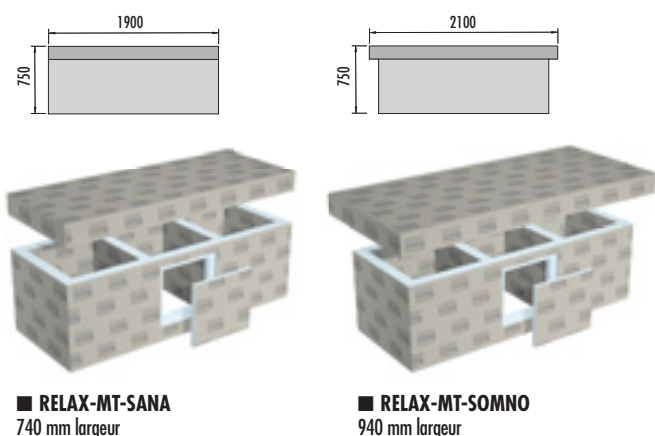

■ RELAX-FB – Pédiluve

Solution complète préfabriquée à base d'élément porteur en mousse dure.

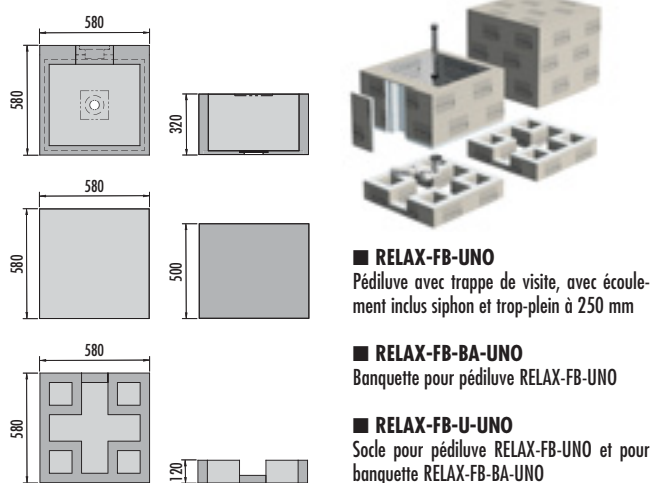

■ RELAX-BW – Kit de Construction de Baignoire

Construction en élément porteur en mousse dur, à carreler, y compris accessoires pour écoulement et trop-plein, avec élément support.

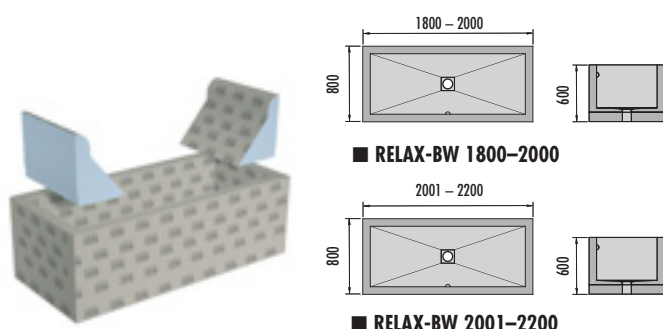

Accessoires

■ RELAX-BW ED
Élément de finition intérieur, « appui-tête » triangulaire, convenant pour les deux côtés de la baignoire

■ RELAX-BW EK
Élément de finition intérieur, « appui-tête » arrondi, convenant pour les deux côtés de la baignoire



■ RELAX-KIT BW
Kit de montage pour RELAX-BW

■ RELAX-RD – Douche circulaire

Dimensions en mm

Kit de construction en élément porteur en mousse dure

RELAX-RD

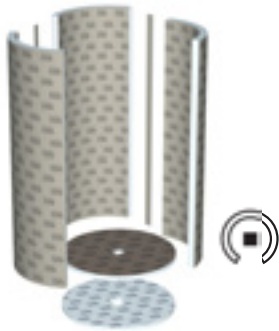

■ RELAX-RDW

Elément de cloison de douche, circulaire, hauteur de 2500 mm*

■ RELAX-BORD 50

Receveur de douche, circulaire, avec cadre de réception pour siphon de sol intégré et étanchéifié** au centre

■ RELAX-UBORD 50

Elément support ou de compensation pour RELAX-BORD 50

*Remarque pour le montage de la porte de douche : au cas où le montage d'une porte de douche serait prévu, la pré-installation en usine d'un support plastique rigide FIX-PRO-MAK destiné à recevoir la fixation de porte est possible sur indication des cotes. **Nous proposons également les techniques d'écoulement adaptées.

RELAX-RD – Plafonds

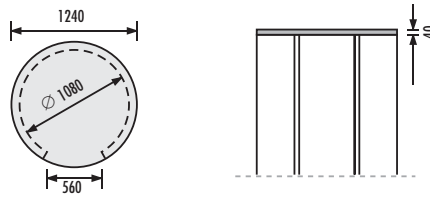

■ RELAX-DRD (Design FLAT)

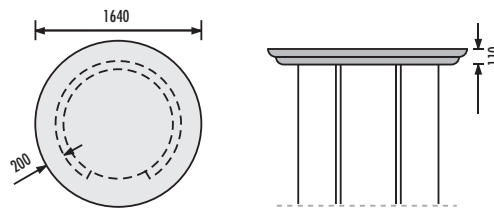

■ RELAX-DCRD (Design CLASSIC)

Accessoires



■ RELAX-KIT RDM

Kit de Montage pour RELAX-RD avec RELAX-BORD 50



■ RELAX-KIT RDO

Kit de Montage pour RELAX-RD sans receveur

■ RELAX-SD – Douche hélicoïdale

Kit de construction en élément porteur en mousse dure, tournant à droite ou à gauche

RELAX-SD

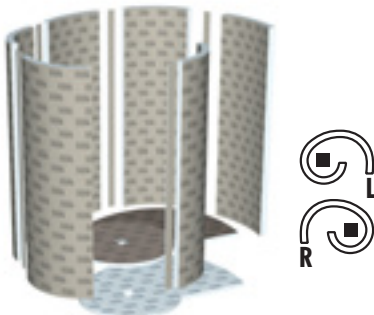

■ RELAX-SDW

Elément de cloison de douche, hélicoïdale, hauteur de 2500 mm

■ RELAX-BOSD 50

Receveur de douche, hélicoïdale, avec cadre de réception pour siphon de sol intégré et étanchéifié**, surface au sol 1,71 m², tournant à droite ou à gauche.

■ RELAX-UBOSD 50

Elément support ou de compensation pour RELAX-BOSD 50

RELAX-SD – Plafonds

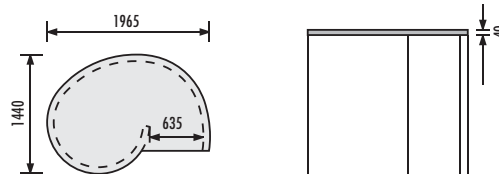

■ RELAX-DSD (Design FLAT)

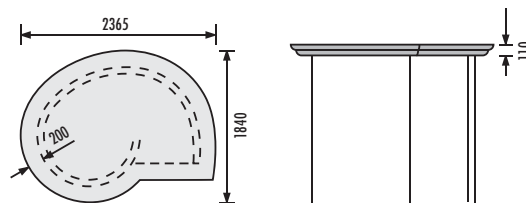

■ RELAX-DCSD (Design CLASSIC)

Accessoires

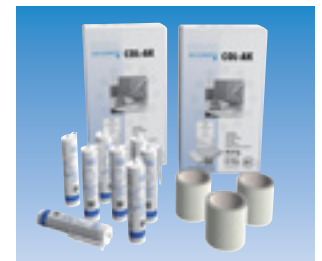

■ RELAX-KIT SDM

Kit de Montage pour RELAX-SD avec RELAX-BOSD 50

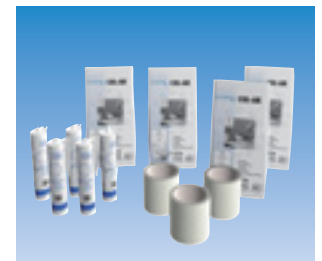

■ RELAX-KIT SDO

Kit de Montage pour RELAX-SD sans receveur

Accessoires des douches circulaire et hélicoïdale

■ RELAX-PA

Panneau, arrondi sur le dos, avec support rigide FIX-PRO-MAK intégré pour RELAX-RDW et RELAX-RSW permettant la fixation de la barre de douche et des accessoires. Pour la fixation de la robinetterie, le panneau d'installation FIX-IPA... peut s'avérer être une bonne alternative (voir page 47).



D'autres accessoires, par ex. des gorges pour le raccord au mur et des éléments de finition pour les arêtes, voir la gamme de produit DECO (à partir de la page 40).

**Nous proposons également les techniques d'écoulement adaptées.

Aperçu du programme

RELAX

Dimensions en mm

RELAX-RSE – Douche d'angle, économisant l'espace

Kit de construction en élément porteur en mousse dure, tournant à droite ou à gauche

RELAX-RSE A

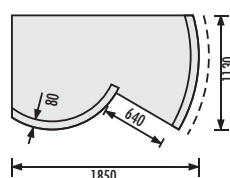
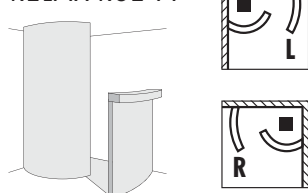

■ **RELAX-RSE A**
2 éléments de cloison de douche, arrondi,
1 x hauteur 2500 mm,
11 x hauteur 1200 mm avec tablette

■ **RELAX-RSE H**
2 éléments de cloison de douche, arrondi,
chacun d'une hauteur de 2500 mm

RELAX-RSE H

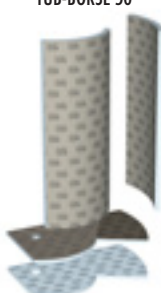
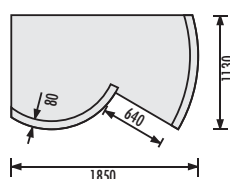
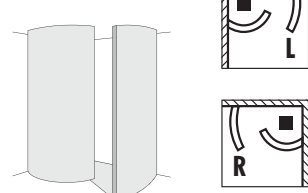

■ **RELAX-BORSE 50**
Receveur de douche, avec cadre de réception
pour siphon de sol intégré et étanchéifié*,
tournant à droite ou à gauche.

■ **RELAX-UBORSE 50**
Élément support ou de compensation pour
TUB-BORSE 50

RELAX-JUNIOR – Douche d'angle

Kit de construction en élément porteur en mousse dure, angle à gauche ou à droite

RELAX-JS

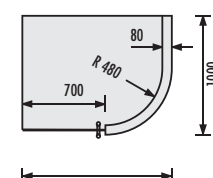
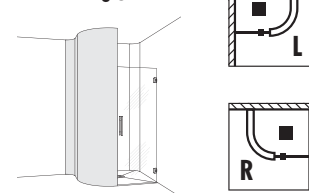

■ **RELAX-JS**
Élément de cloison de douche,
arrondi, hauteur 2500 mm

■ **RELAX-JA** (en option)
Élément annexe de cloison de douche, hauteur 2500 mm,
avec support plastique rigide FIX-PRO-MAK permettant de
fixer la porte

RELAX-JS + JA

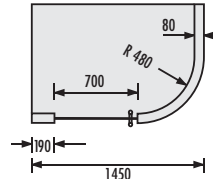
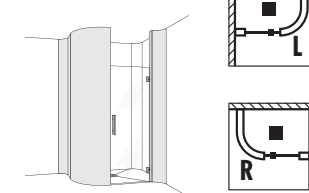

■ **RELAX-DOOR-BS**
Porte en verre ESG 8 mm, avec charnières et poignée
en acier inoxydable, tournant à gauche et à droite

■ **RELAX-BOJS**
Receveur de douche, avec cadre de réception pour siphon
de sol intégré et étanchéifié*, angle à gauche ou à droite

■ **RELAX-UBOJS**
Élément support ou de compensation pour RELAX-BOJS

■ **RELAX-BOJSA**
Receveur de douche pour RELAX-JS combinée à
RELAX-JA, avec cadre de réception pour siphon de sol
intégré et étanchéifié*, angle à gauche ou à droite

■ **RELAX-UBOJSA**
Élément support ou de compensation pour RELAX-BOJSA

Accessoires – RELAX-RSE



■ **RELAX-KIT RSEM**
Kit de montage pour RELAX-RSE
avec RELAX-BORSE 50



■ **RELAX-KIT RSEO**
Kit de montage pour RELAX-RSE sans receveur

Accessoires – RELAX-JUNIOR



■ **RELAX-KIT JM**
Kit de montage pour RELAX-JUNIOR
avec RELAX-BOJS ou RELAX-BOJSA



■ **RELAX-KIT JO**
Kit de montage pour RELAX-JUNIOR
sans receveur

D'autres accessoires, par ex. des gorges pour le raccord au mur et des éléments de finition pour les arêtes, voir la gamme de produit DECO (à partir de la page 40).
** Nous proposons également les techniques d'écoulement adaptée.

RELAX – Accessoires

Dimensions en mm

RELAX-NI – Niches

Niches préfabriquées en mousse dure en quatre formats, 89 mm de profondeur, profondeur intérieure 77 mm.

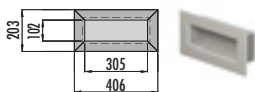

■ RELAX-NI-S

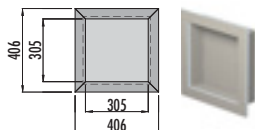

■ RELAX-NI-M

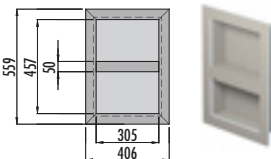

■ RELAX-NI-L
avec 1 étagère, livrée séparément

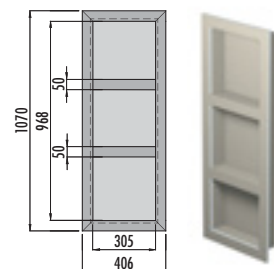

■ RELAX-NI-XL
avec 2 étagères, livrées séparément

RELAX-BA – Banquettes

Banquettes préfabriquées en mousse dure en trois variantes de design.

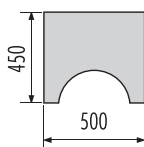

■ RELAX-BA-SOLO-G 900
Banquette de forme SOLO, droite, longueur 900 mm

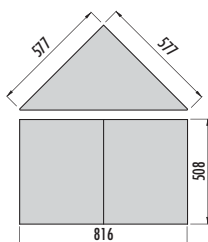

■ RELAX-BA-CO
Banquette de forme CORNER, triangulaire

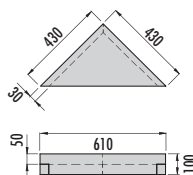

■ RELAX-BA-CO FLOAT S
Banquette suspendue de forme triangulaire CORNER FLOAT S, inclus kit de montage, composé de : 6 pièces FIX-SB 80S35, 4 pièces FIX-SD 80, 1 cartouche COL-MK

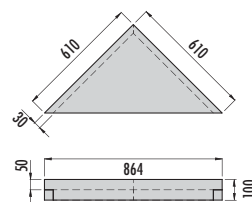

■ RELAX-BA-CO FLOAT L
Banquette suspendue de forme triangulaire CORNER FLOAT L, inclus kit de montage, composé de : 6 pièces FIX-SB 80S35, 4 pièces FIX-SD 80, 1 cartouche COL-MK

■ RELAX-BA-SOLO-G 750
Banquette de forme SOLO, droite, longueur 750 mm

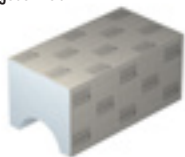

RELAX-CU – Seuils pour receveur

Seuils préfabriqués en mousse dure en 2 longueurs.

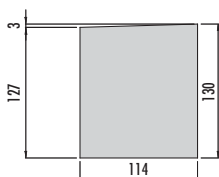

■ RELAX-CU-F-5
longueur 1524 mm

■ RELAX-CU-F-8
longueur 2438 mm

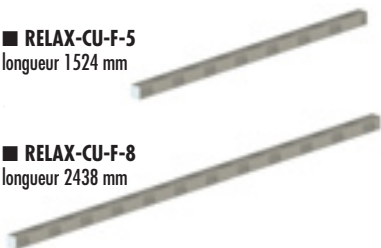

RELAX-RP – Rampes pour receveur

Rampes préfabriquées en mousse dure, longueur 1828 mm, en deux largeurs et deux inclinaisons de pentes différentes

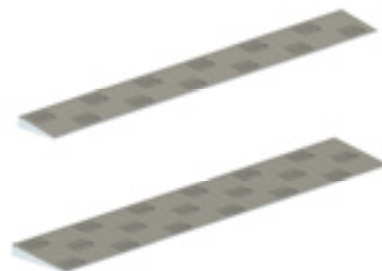
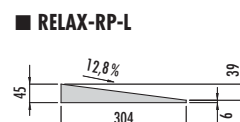
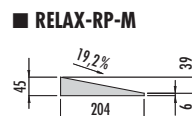

Formats spéciaux – RELAX-PLUS

Vous ne trouvez pas le produit qu'il vous faut ? Nous pouvons le fabriquer sur mesure ! Sur demande, nous réalisons également des fabrications sur mesure. Toutes les dimensions, formes, épaisseurs etc. autres que standard peuvent être demandées auprès de LUX ELEMENTS. Si le contrôle de la faisabilité de telles demandes est validée, LUX ELEMENTS rédige l'offre correspondante. Si cette offre débouche sur une commande, celle-ci est exécutée et livrée.



REMARQUE :

Pour de plus amples informations, veuillez consulter nos documents. Les fiches techniques, certificats de contrôle et instructions de mise en œuvre peuvent être téléchargés sur www.luxelements.com ou visitez sur notre site notre nouvelle chaîne YouTube www.youtube.com/user/luxelementscom



LUX ELEMENTS – Conception

Réalisation sur mesure

LUX ELEMENTS®-DECO

Éléments décoratifs

Bien souvent, ce sont les petits détails qui produisent le plus grand effet. Les éléments de décoration et accessoires de LUX ELEMENTS confèrent une note exclusive à vos réalisations.

Ainsi, des **piliers** apportent une touche décorative à votre espace. Les **gorges**, les **éléments courbes** et les **éléments de finition** apportent une note esthétique finale. Vous pouvez faire votre choix à partir d'une gamme de produits standard ou mettre en œuvre vos idées personnelles. (voir page 41).

De multiples possibilités existent pour la conception de la surface. Vous pouvez opter pour la céramique – en général de la mosaïque en petit format pour les formes rondes – ou pour un enduit décoratif. L'association de matériaux donne également de très beaux résultats. Donnez libre cours à votre créativité !

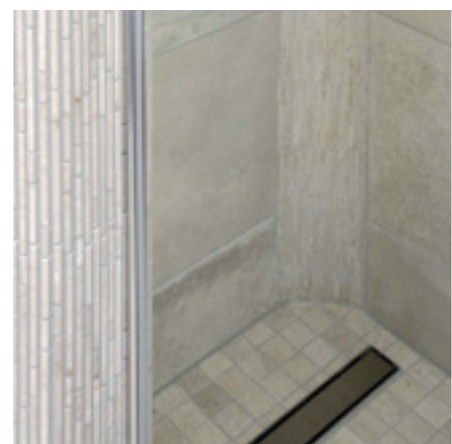

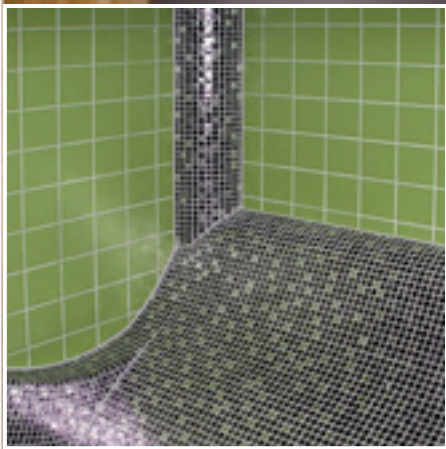

Aperçu du programme

DECO

■ DECO-... – Gorges

Dimensions en mm

Les gorges en élément porteur en mousse dure sont fixées dans les angles des murs ou cloisons de pièces, pour arrondir vers l'intérieur, par ex. les cabines hammam et douches. La gorge DECO-RD-HK est mise en oeuvre dans les cloisons en tant qu'élément de finition pour douches circulaires. Cela permet de masquer l'espace entre la douche et le mur.

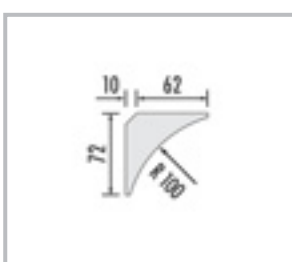
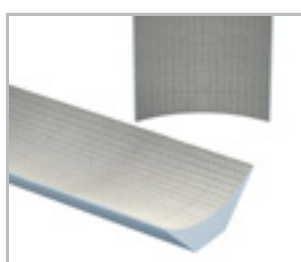
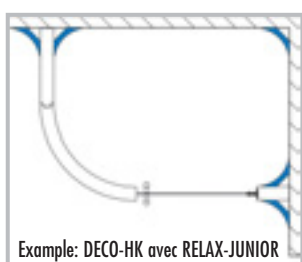

■ DECO-HK 100
Élément en forme de gorge, longueur 2500 mm

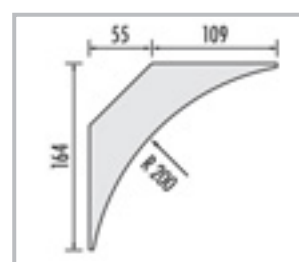

■ DECO-HK 200
Élément en forme de gorge, longueur 2500 mm

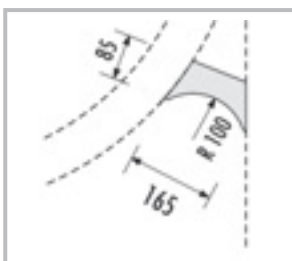
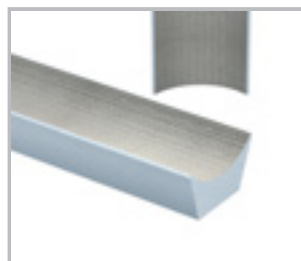
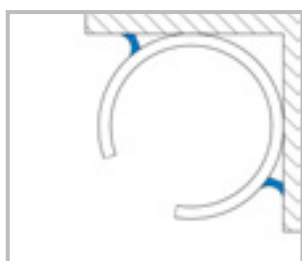

■ DECO-RD-HK
Pièce de raccord mural pour douche circulaire, en forme de gorge, pour RELAX-RD, longueur 2500 mm

■ DECO-... – Éléments courbes

Éléments courbes en élément porteur en mousse dure. L'élément de finition DECO-AE peut être commandé par ex. avec RELAX-RD, RELAX-SD et RELAX-RSE pour arrondir les bords (voir page 29). L'élément d'habillage rond DECO-VE en deux dimensions différentes est mis en oeuvre pour arrondir des angles extérieurs.

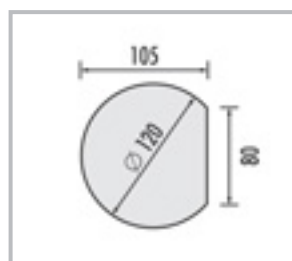
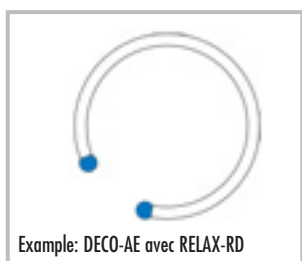

■ DECO-AE
Élément de finition pour bord, Ø 120 mm, longueur 2500 mm

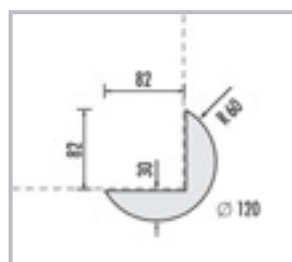
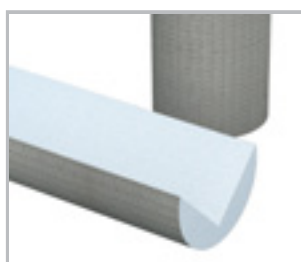
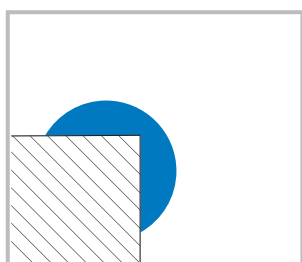

■ DECO-VE 120
Élément d'habillage rond pour les angles, Ø 120 mm, longueur 2500 mm

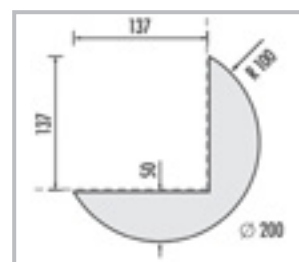

■ DECO-VE 200
Élément d'habillage rond pour les angles, Ø 200 mm, longueur 2500 mm

■ DECO-PM – Piliers (colonnes)

Dimensions en mm

Piliers en élément porteur en mousse dure dans les versions ronds (PM R) pour montage isolé, demi-ronds (PM H) contre un mur et en quart de cercle (PM V) pour les angles.

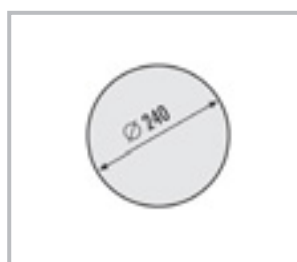
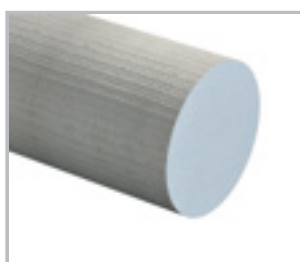
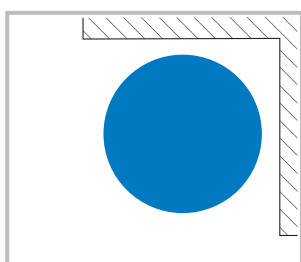

■ DECO-PM R
Pilier, rond,
∅ 240 mm, longueur 2500 mm

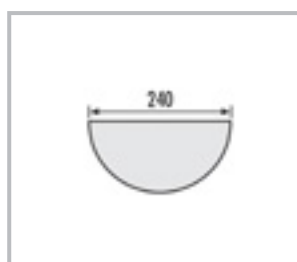
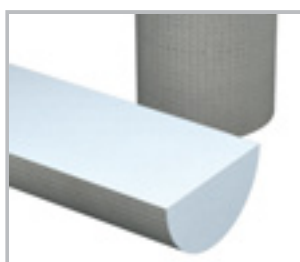
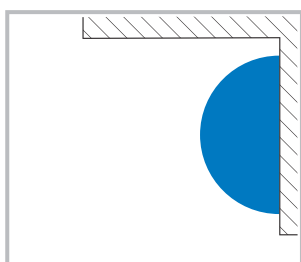

■ DECO-PM H
Pilier, semi rond,
∅ 240 mm, longueur 2500 mm

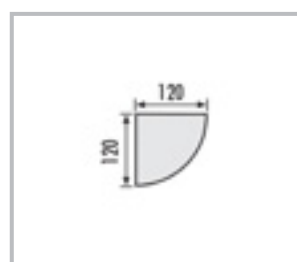
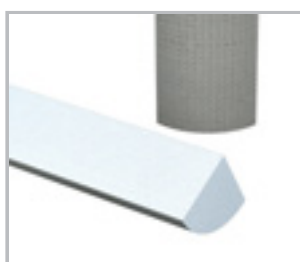
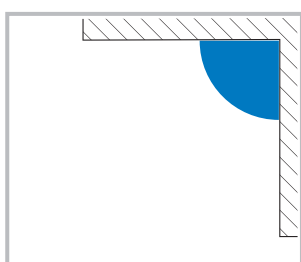

■ DECO-PM V
Pilier, quart de cercle,
∅ 240 mm, longueur 2500 mm

■ Formats spéciaux – DECO-PLUS

Vous ne trouvez pas le produit qu'il vous faut ? Nous pouvons le fabriquer sur mesure ! Sur demande, nous réalisons également des fabrications sur mesure. Toutes les dimensions, formes, épaisseurs etc. autres que standard peuvent être demandées auprès de LUX ELEMENTS. Si le contrôle de la faisabilité de telles demandes est validée, LUX ELEMENTS rédige l'offre correspondante. Si cette offre débouche sur une commande, celle-ci est exécutée et livrée.



■ REMARQUE :

Pour de plus amples informations, veuillez consulter nos documents. Les fiches techniques, certificats de contrôle et instructions de mise en œuvre peuvent être téléchargés sur www.luxelements.com ou visitez sur notre site notre nouvelle chaîne YouTube www.youtube.com/user/luxelementscom



LUX ELEMENTS®-FOAM

Les éléments en mousse dure



LUX ELEMENTS®-FOAM est le matériau de base des produits de LUX ELEMENTS. Il s'agit d'une mousse dure de polystyrène expansé de très haute qualité, colorée en bleu. Ce matériau est fabriqué selon un procédé écologique, sans aucun agent propulseur nuisible au climat.

La facilité de mise en oeuvre de ce matériau et les méthodes de production de LUX ELEMENTS permettent la fabrication de formes individuelles et complexes.

La mousse dure en polystyrène est légère, résistante à l'eau et imputrescible pouvant être ainsi utilisée dans différents domaines. Un revêtement en mortier n'est pas toujours nécessaire.

FOAM est disponible sur demande sans revêtement en tant que :

- Bloc
- Panneau découpé
- Pièce façonnée

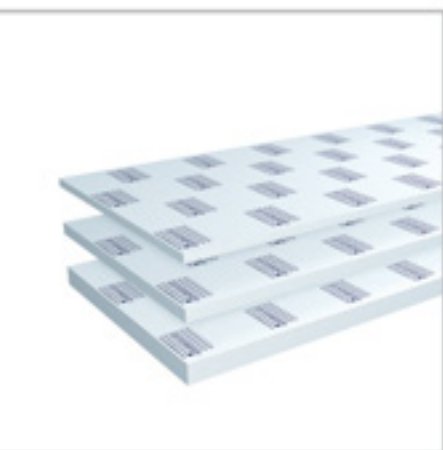

LUX ELEMENTS – Conception

Réalisation sur mesure

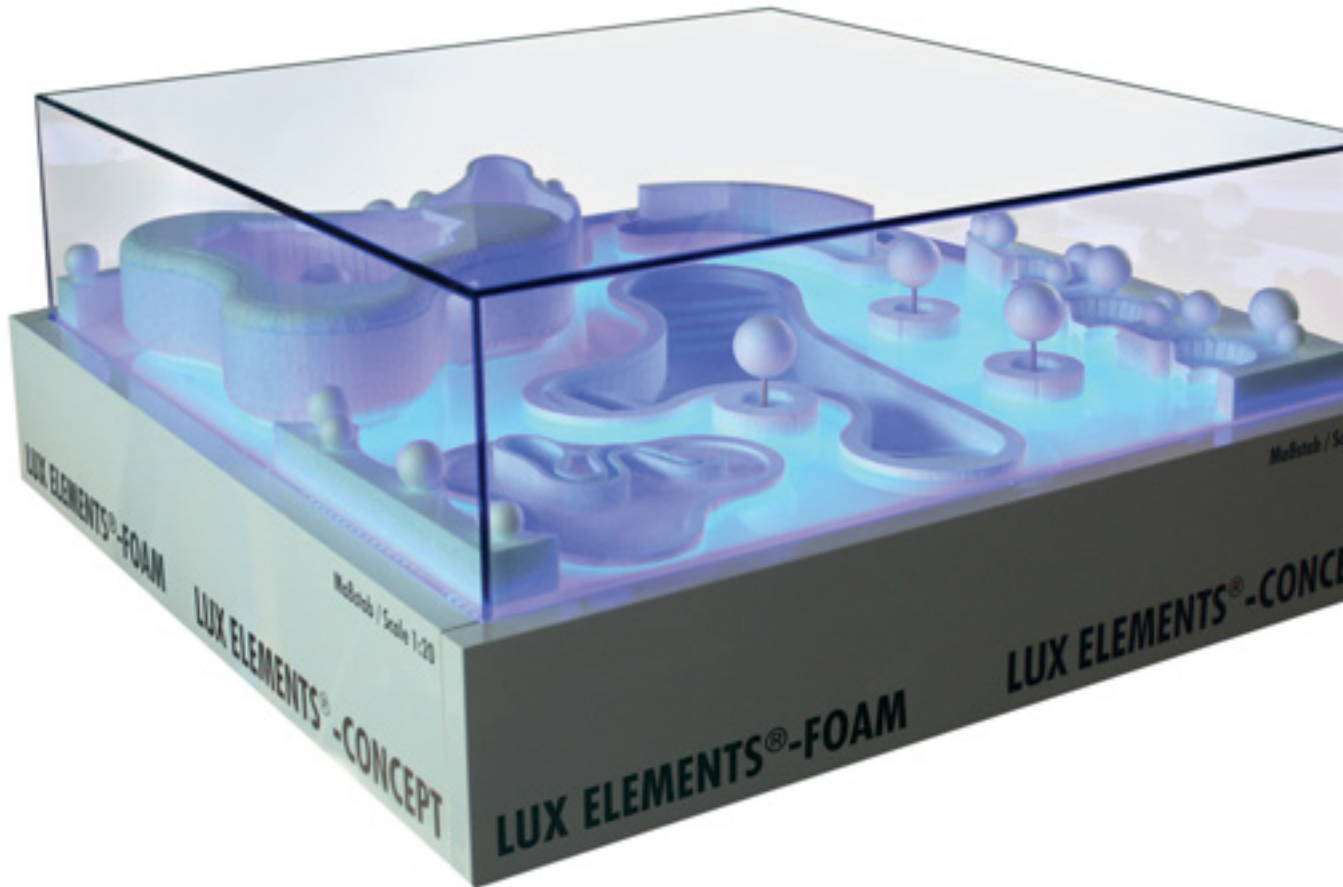

LUX ELEMENTS – Conception

Réalisation sur mesure

Des solutions techniques

Éléments de montage spéciaux sur demande

Faciles à mettre en œuvre, les éléments porteurs en mousse dure de LUX ELEMENTS sont parfaitement adaptés à l'intégration de composants techniques. Les fraisages et découpes nécessaires peuvent à la fois être préparés en usine et réalisés sur chantier avec la précision dimensionnelle requise.

Par exemple :

■ Chauffages

Des chauffages électriques et à eau chaude sont posés sous la céramique au niveau des bancs, sièges et banquettes. Pour ce faire, des fraisages pour les tuyaux de chauffage sont préparés si nécessaire.

■ Technique d'éclairage et de commande

La facilité de mise en œuvre du matériau permet l'installation aisée de différents systèmes techniques pour des espaces de bien-être et des spas.

Autres solutions techniques (combinaison de surfaces vitrées, fixation robinetterie, admission de vapeur) voir pages 46 et 47.





Des solutions techniques

Éléments de montage spéciaux sur demande

■ Combinaisons de surfaces vitrées

Une face vitrée – éventuellement avec une porte vitrée – offre une transparence maximale aux constructions d'espaces personnalisés. Ici aussi nous proposons une solution : nos constructions à profilés en verre permettent de combiner des châssis en profilé avec des huisseries, y compris des paumelles pour porte vitrée et des vitres en verre trempé (ESG) 8 mm.

Ce système convient ainsi idéalement aux faces vitrées avec ou sans porte vitrée. Il est également possible de prévoir une ouverture de fenêtre.

Des supports en plastique rigides (FIX-PRO-MAK) garantissent un haut degré de sécurité et de stabilité lors de la liaison avec les éléments porteurs en mousse dure.

Variantes de liaison

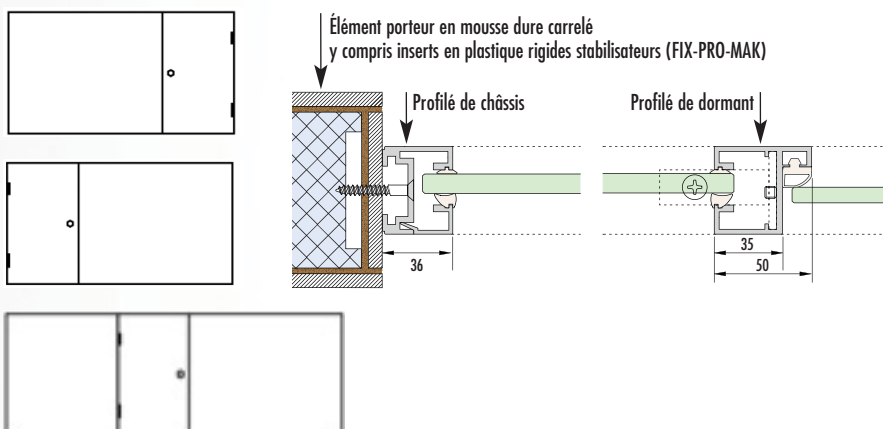

Liaisons de profilés

La liaison de deux profilés de châssis s'effectue avec des profilés de jonctions et vis autotarodeuses.

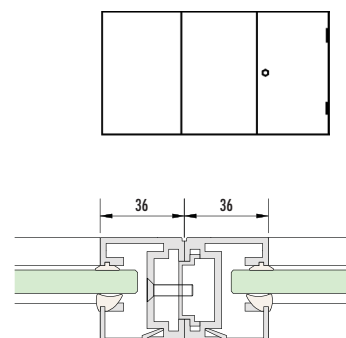
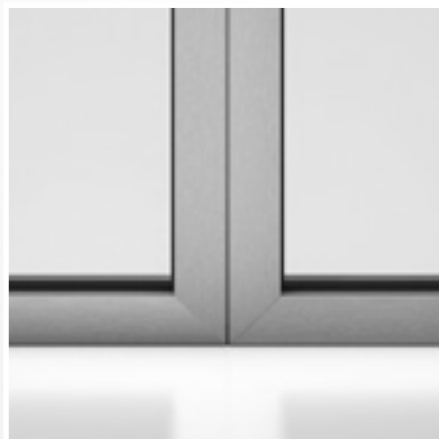

Raccords d'angle

Pour les liaisons en angle, nous proposons des profilés de châssis en angle de 90° et 135°. Ces derniers peuvent tout aussi bien être reliés à un autre profilé de châssis qu'à un dormant de porte.

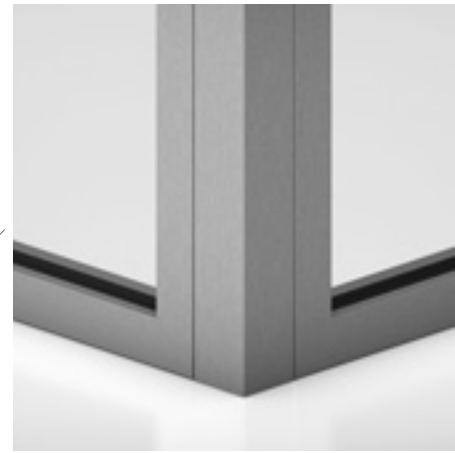
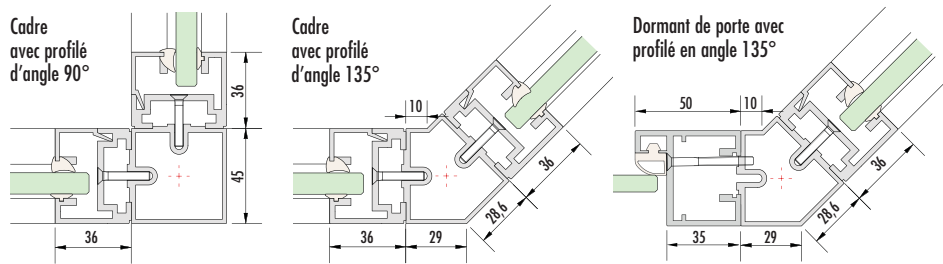

Embrasure

Lors de la pose d'une fenêtre, les profilés de châssis coupés en onglet sont reliés en angle avec une équerre spéciale. La liaison aux éléments porteurs en mousse dure s'effectue par vissage.

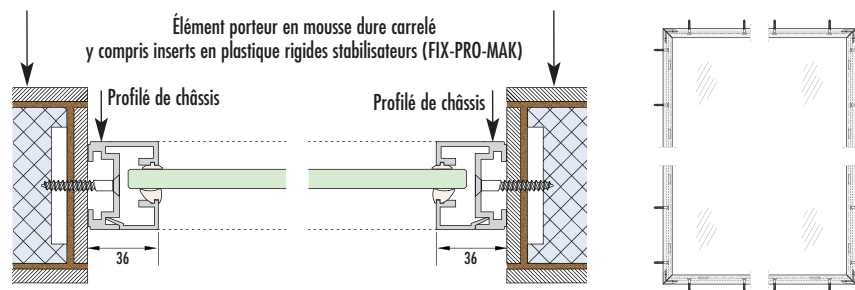

Robinetterie

Pour la fixation de robinetteries – p.ex. au sein de douches –, il existe le panneau d'installation FIX-IPA-.... Ce dernier peut être commandé séparément ou intégré dans la paroi.

Le panneau est disponible au choix avec ou sans corps d'encastrement iBox de Hansgrohe préinstallé et tuyaux correspondants.

Buse de vapeur

LUX ELEMENTS propose des supports pour buse de vapeur destinés aux hammams et douches hammams. Ces supports peuvent, au choix, être intégrés directement en usine (FIX-DE-TI) ou être commandés séparément (FIX-DE-TE).

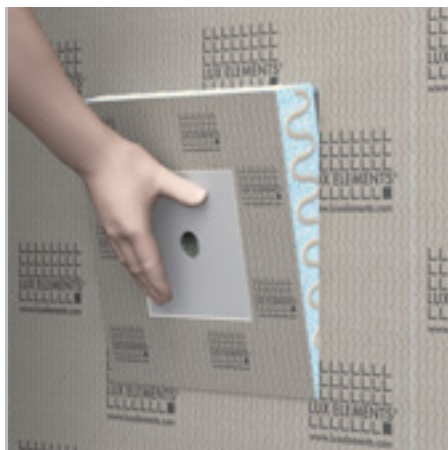



LUX ELEMENTS – Conception
Réalisation sur mesure

LUX ELEMENTS – Votre partenaire
Notre compétence au service de votre projet



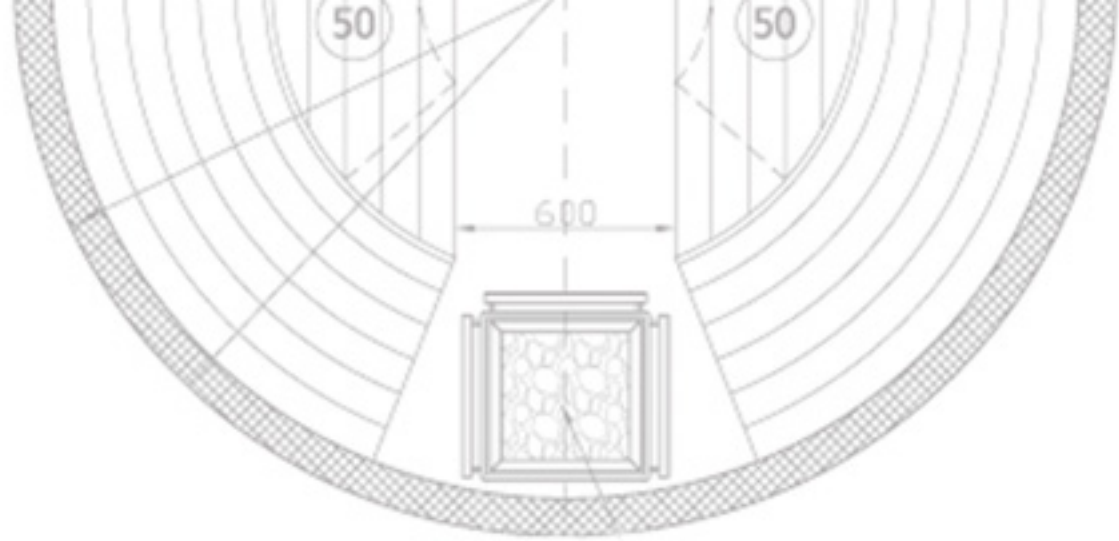

■ **Une expérience de plusieurs décennies**

acquise dans la mise en œuvre d'éléments porteurs en mousse dure

■ **Des méthodes de fabrication modernes et flexibles**

avec nos propres installations de production

■ **Production individuelle**

de vos éléments de construction ou en série

■ **Savoir-faire et haute technicité**

grâce à notre département de développement

■ **Une équipe internationale**

avec des interlocuteurs maîtrisant plusieurs langues

■ **Un conseil compétent**

grâce à des collaborateurs expérimentés

■ **Contrôle qualité**

grâce à une production entièrement effectuée en interne

■ **Une gestion de la qualité certifiée**

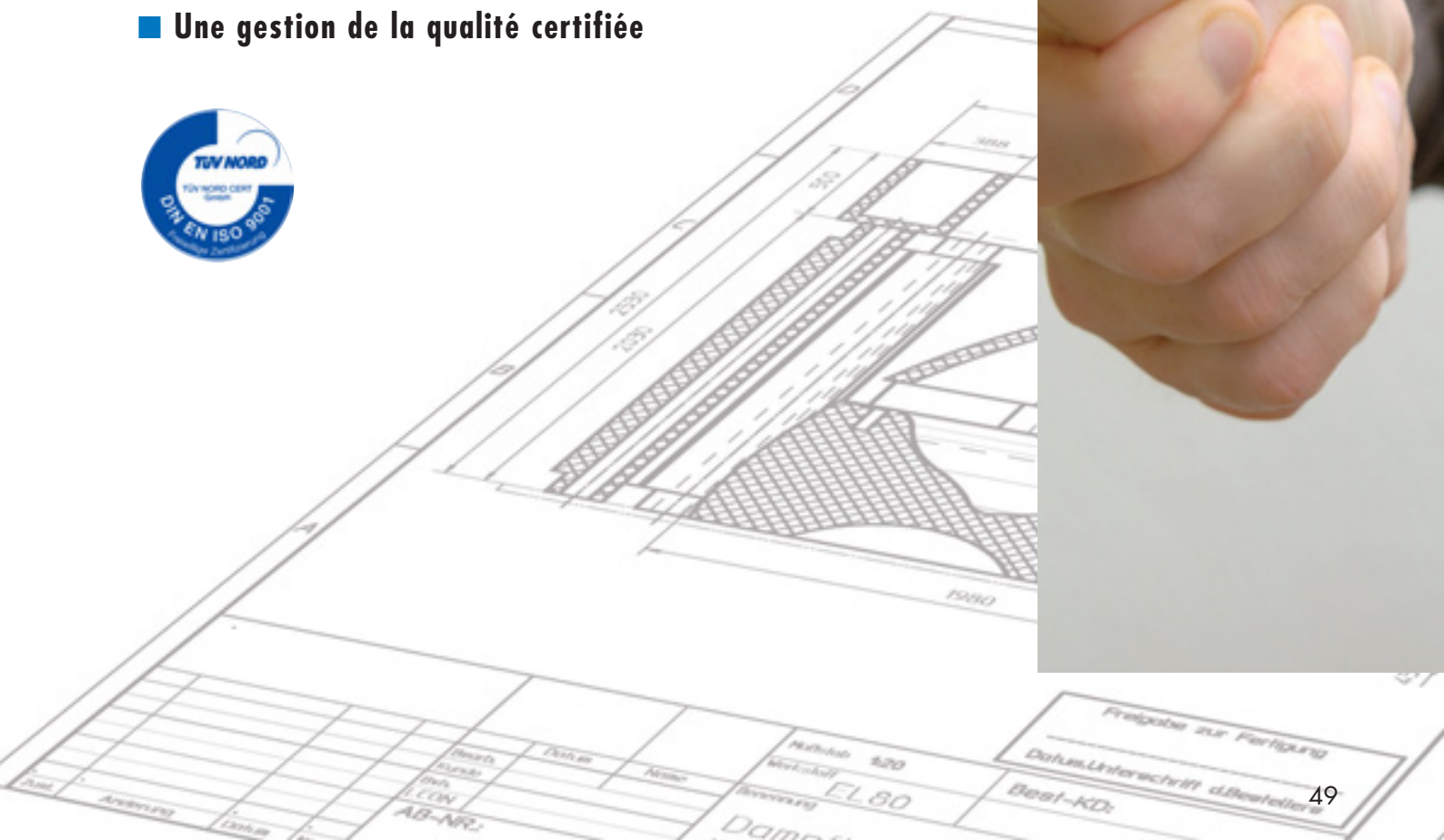

De la planification à la réalisation

Nous sommes à votre service !

Pour vos fabrications spéciales, l'étude est réalisée par nos soins. À cet effet, nous entretenons un dialogue permanent avec vous et nous vous accompagnons dans toute la phase de planification puis de construction.



Par exemple :

- Constructions de pièces et hammams
- Douches bien-être/installations de douche
- Pédiluves Kneipp
- Bassins et mondes sous-marins
- Cloisons de séparation
- Éléments décoratifs
- Sièges de repos et banquettes chauffants
- Solutions complètes « tout en un »

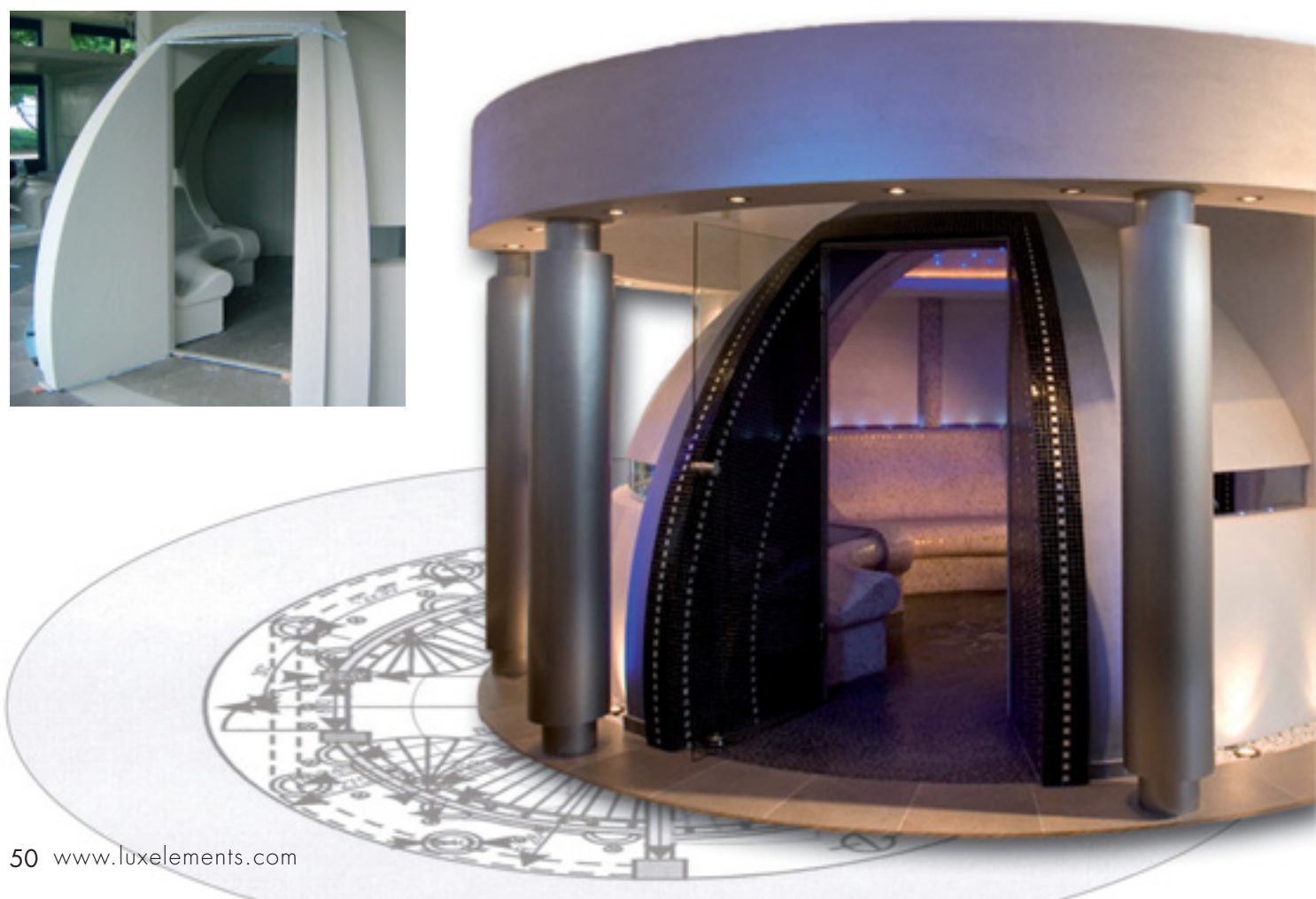

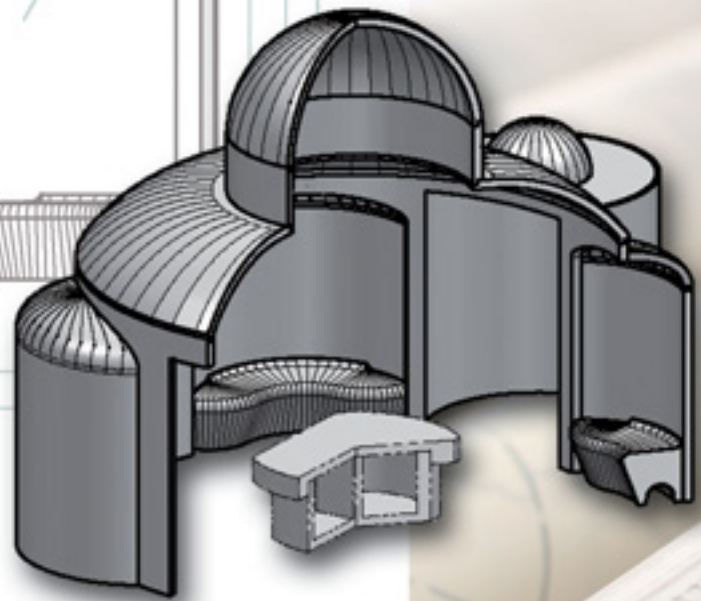
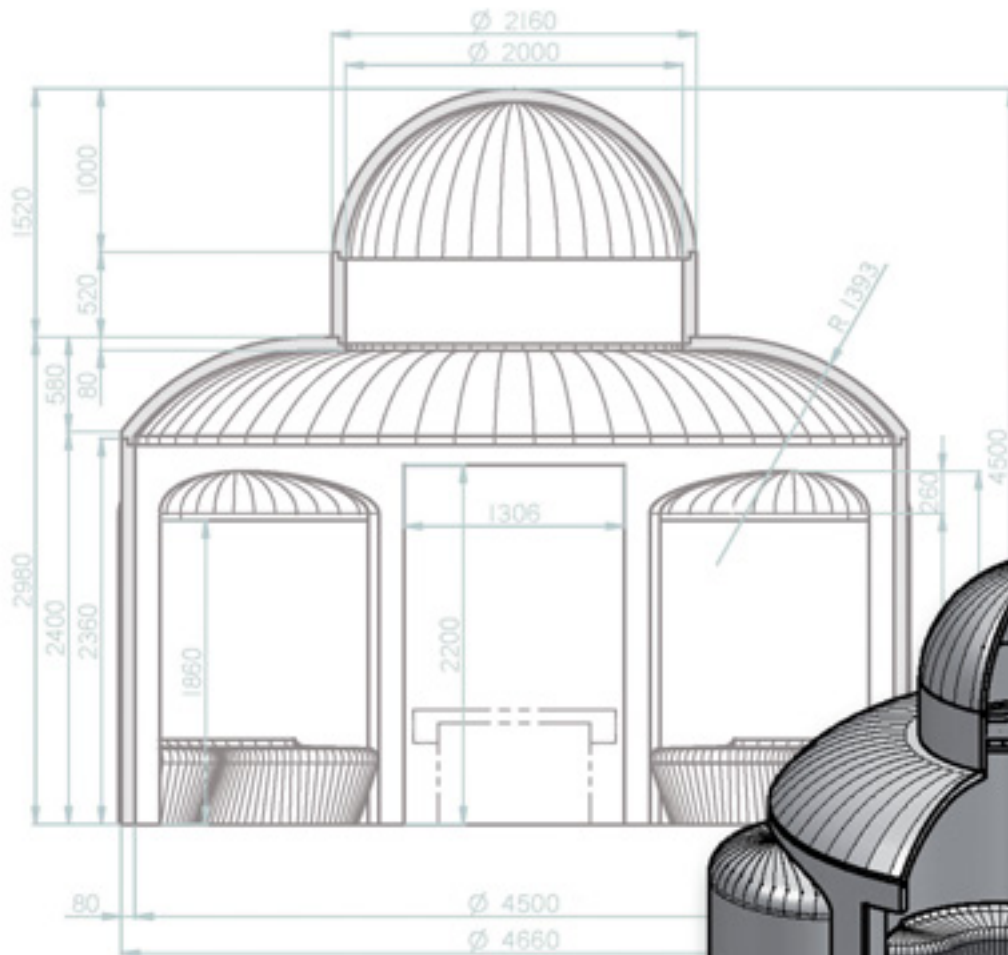

Étape 1

Idée et planification

Lors de la planification, vos idées ne sont soumises à aucune limite. Les **méthodes de fabrication modernes et flexibles** de LUX ELEMENTS permettent la fabrication de grandes structures et de formes variées.

Sur la base de vos directives, nous établissons un **plan technique de validation**. La **vue en 3D intégrée** permet une visualisation claire et s'avère particulièrement utile.

Sur demande et en présence de structures particulièrement grandes, nous prenons également en charge le **calcul statique**.

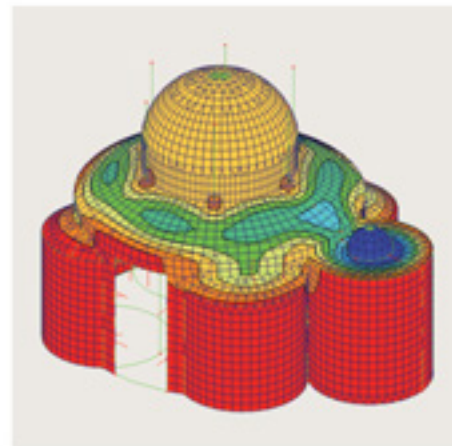
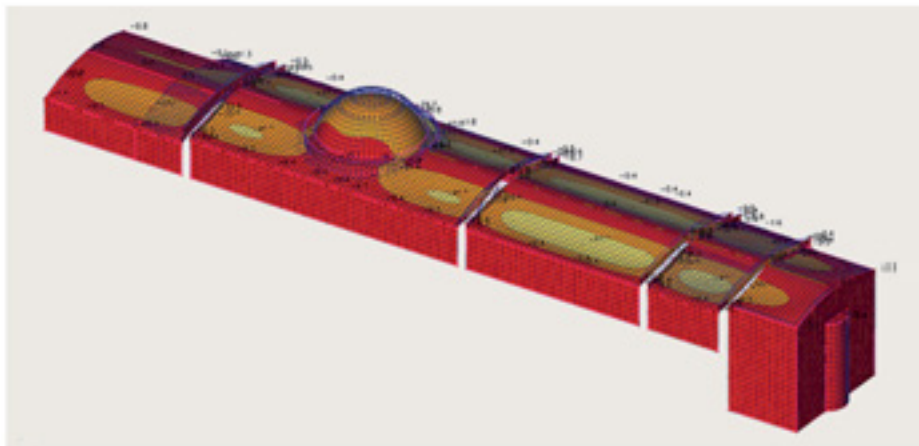

LUX ELEMENTS – Conception

Réalisation sur mesure

Étape 2

Commande et fabrication

Après réception de la commande, LUX ELEMENTS fabrique rigoureusement les éléments de construction **selon les directives de planification**.

Afin de vérifier la précision d'ajustage, l'ensemble de la structure est **montée** avant la livraison dans nos ateliers **à titre d'essai**. À cet effet, toutes les pièces sont **numérotées** conformément au **plan** de montage : une aide très précieuse pour l'installateur sur le chantier.





Étape 3

Montage et aménagement

La livraison en segments est un avantage de taille. Les éléments de construction sont ainsi plus légers et peuvent être transportés également dans des endroits étroits. La préfabrication des éléments et les temps de séchage courts permettent des gains de temps et d'argent lors du montage.

Les armatures et autres composants techniques sont directement montés sur le chantier. Le matériau facile à usiner permet un montage sans effort.



Notre gamme ne se limite pas à ces produits !

Vous trouverez de plus amples informations sur le site Internet de LUX ELEMENTS

Sur notre Home page www.luxelements.com des informations actualisées sur la société et l'ensemble des produits sont à votre disposition.

- Conseils pratiques
- Actualités
- Dates des salons et séminaires
- Dossier de Presse

Toutes ces informations sont disponibles sur notre site Internet, ainsi que nos contacts nationaux et internationaux et la description du processus de production chez LUX ELEMENTS.

LUX ELEMENTS – Conception

Réalisation sur mesure

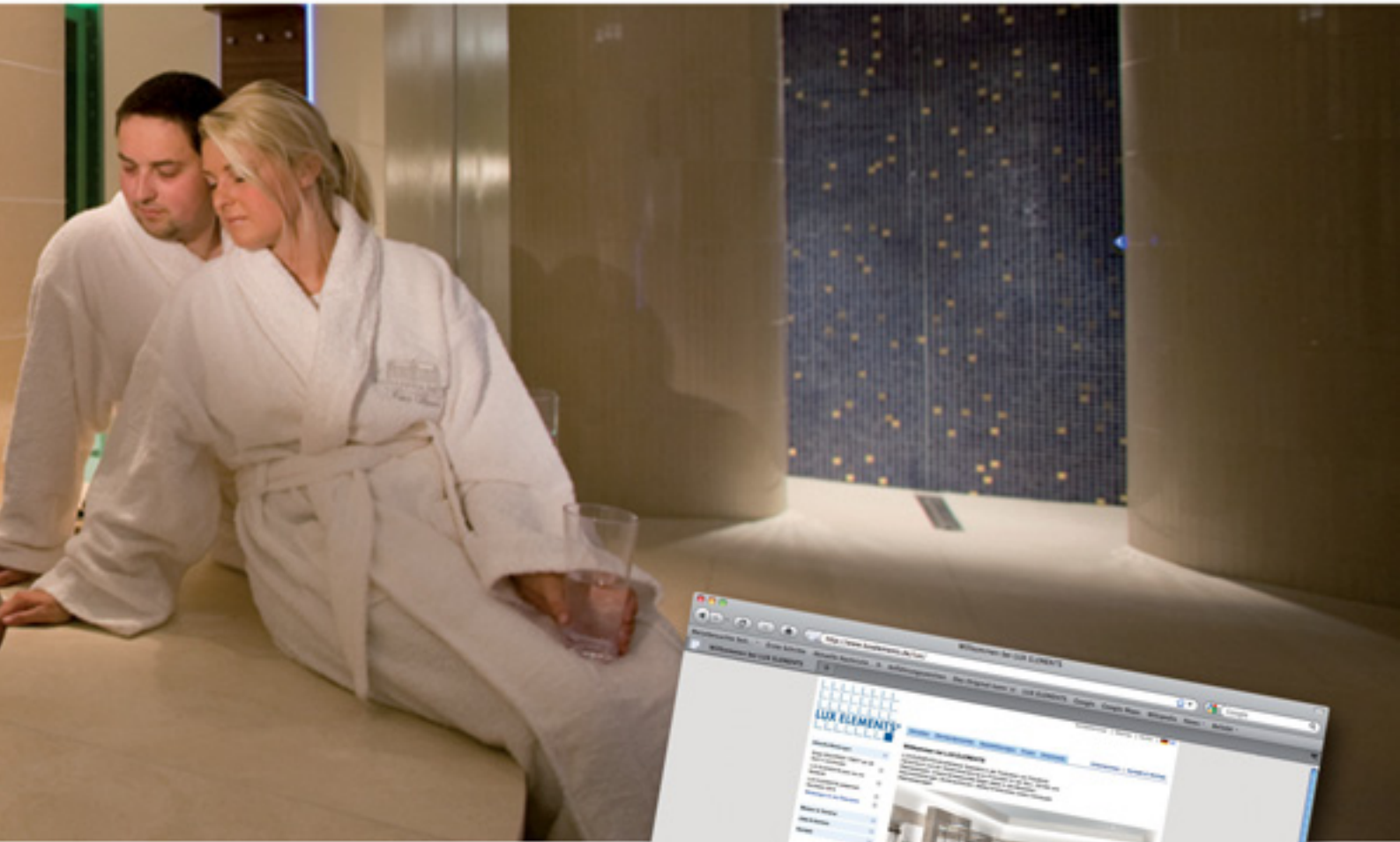

Les pages détaillées sur les produits et les mises en œuvre sont complétées par une large proposition de **téléchargement** :

- Fiches techniques
- Certificats de contrôle
- Brochures

Vous pouvez télécharger au format PDF les informations que vous souhaitez.

Vous voulez en savoir plus sur **nos formations** ou vous souhaitez un **conseil personnalisé** ?

Notre formulaire de contact est à votre disposition pour cela.

Nous nous réjouissons de recevoir votre demande.

http://www.luxelements.de/lux_fr/kontakt/anfrage.htm

LUX ELEMENTS a participé à la rédaction du manuel « Hydrothermal Spa Development Standards », un guide pour la planification et la construction d'espaces de bien-être.





(F) +33 (0) 3 89 48 83 27
 (B) +49 (0) 21 71-72 12 10

Bulletin de commande par fax

Commandez d'autres informations

(veuillez indiquer le nombre de pièces et cochez la langue souhaitée!)

- PROGRAMME ___ quantités / PDF (E-Mail) (DE) (FR) (NL) (EN)
- CONSTRUCTION – Aménagement avec des éléments porteurs en mousse dure ___ quantités / PDF (E-Mail) (DE) (FR) (NL) (EN)
- UNE EXPÉRIENCE UNIQUE – Receveurs de douche ___ quantités / PDF (E-Mail) (DE) (FR) (NL) (EN)
- CONCEPTION – Réalisation sur mesure ___ quantités / PDF (E-Mail) (DE) (FR) (NL) (EN)
- CLASSEUR COMPLET ___ quantités (DE) (FR) (NL) (EN)
- CONSEIL Oui, je souhaite un rendez-vous, veuillez m'appeler.

- ACTIVITE
- | | | | |
|--------------------------------------|--|---------------------------------------|---|
| <input type="checkbox"/> Architectes | <input type="checkbox"/> Négociant carrelage | <input type="checkbox"/> Carreleur | <input type="checkbox"/> Négociant matériaux de construction |
| <input type="checkbox"/> Sanitariste | <input type="checkbox"/> Concepteur de salles de bains | <input type="checkbox"/> Installateur | <input type="checkbox"/> Concepteur Spa <input type="checkbox"/> Autres |

SOCIETE _____

CONTACT _____

RUE _____

CODE POSTAL/VILLE _____

TELEPHONE _____

TELECOPIE _____

E-MAIL _____



Avec ses associations membres et ses sponsors en Europe, l'association européenne des fédérations nationales des entreprises de carrelage EUF a développé le concept des « logements sains grâce à la céramique ». Ce concept vise à fournir des informations aux entrepreneurs, aux vendeurs et aux fabricants pour promouvoir le carrelage. LUX ELEMENTS parraine ce projet et collabore activement à sa réalisation.



(D)

LUX ELEMENTS GmbH & Co. KG
 An der Schusterinsel 7
 D - 51379 Leverkusen-Opladen
 Tel. +49 (0) 21 71/72 12-0
 Fax +49 (0) 21 71/72 12-10
 E-Mail info@luxelements.de
 Web www.luxelements.com

(F)

LUX ELEMENTS S.A.S
 ZI-31, rue d'Ensisheim
 F - 68190 Ungersheim
 Tél. +33 (0) 3 89 83 69 79
 Fax +33 (0) 3 89 48 83 27
 E-Mail info@luxelements.fr
 Web www.luxelements.fr

CONCEPTION - FR-10/2016 - PROS5179
 sous réserve de modifications techniques